



Referenční příručka k instalaci

Pokojová klimatizační jednotka Daikin



CTXM15R2V1B
CTXM15R5V1B

FTXM20R2V1B
FTXM20R5V1B
FTXM25R2V1B
FTXM25R5V1B
FTXM35R2V1B
FTXM35R5V1B
FTXM42R2V1B
FTXM42R5V1B

FTXM50R2V1B
FTXM60R2V1B
FTXM71R2V1B

ATXM20R2V1B
ATXM20R5V1B
ATXM25R2V1B
ATXM25R5V1B
ATXM35R2V1B
ATXM35R5V1B
ATXM50R2V1B

Obsah

1	O této dokumentaci	4
1.1	O tomto dokumentu	4
2	Všeobecná bezpečnostní opatření	5
2.1	O této dokumentaci	5
2.1.1	Význam varování a symbolů.....	5
2.2	Pro instalačního technika.....	6
2.2.1	Obecně.....	6
2.2.2	Místo instalace.....	7
2.2.3	Chladivo – v případě chladiva R410A nebo R32	11
2.2.4	Solanka.....	12
2.2.5	Voda.....	13
2.2.6	Elektrická instalace	13
3	Specifické bezpečnostní pokyny pro instalačního technika	16
4	Informace o krabici	18
4.1	Přehled: Informace o krabici.....	18
4.2	Vnitřní jednotka	18
4.2.1	Odbalení vnitřní jednotky.....	18
4.2.2	Sejmutí příslušenství z vnitřní jednotky	18
5	Informace o jednotce	20
5.1	Uspořádání systému	20
5.2	Provozní rozsah.....	20
5.3	O bezdrátové síti LAN	21
5.3.1	Bezpečnostní upozornění při použití bezdrátové sítě LAN.....	21
5.3.2	Základní parametry.....	21
5.3.3	Nastavení bezdrátové sítě LAN	22
6	Instalace jednotky	23
6.1	Příprava místa instalace.....	23
6.1.1	Požadavky na místo instalace pro vnitřní jednotku	23
6.2	Otevření vnitřní jednotky.....	24
6.2.1	Demontáž předního panelu	24
6.2.2	Otevření servisního krytu	25
6.2.3	Demontáž čelní mřížky	25
6.3	Montáž vnitřní jednotky	26
6.3.1	Instalace upevňovací desky.....	26
6.3.2	Vrtání otvoru ve stěně.....	27
6.3.3	Demontáž krytu hrdla potrubí.....	28
6.4	Připojení vypouštěcího potrubí	28
6.4.1	Obecné pokyny	28
6.4.2	Připojení potrubí zprava, zprava zezadu nebo zprava zdola	29
6.4.3	Připojení potrubí zleva, zleva zezadu nebo zleva zdola.....	30
6.4.4	Kontrola úniků vody.....	31
7	Instalace potrubí	32
7.1	Příprava chladivového potrubí	32
7.1.1	Požadavek na chladicího potrubí	32
7.1.2	Izolace chladivového potrubí	33
7.2	Připojení potrubí chladiva.....	33
7.2.1	O připojení potrubí chladiva.....	33
7.2.2	Bezpečnostní upozornění pro připojování potrubí chladiva	33
7.2.3	Pokyny pro připojování potrubí chladiva	34
7.2.4	Pokyny pro ohýbání potrubí.....	35
7.2.5	Rozšiřování konců trubek	35
7.2.6	Připojení potrubí chladiva k vnitřní jednotce.....	36
8	Elektrická instalace	37
8.1	Informace o připojování elektrického vedení	37
8.1.1	Bezpečnostní opatření při zapojování elektrického vedení.....	37
8.1.2	Pokyny k zapojování elektrického vedení	38
8.1.3	Specifikace standardních součástí zapojení.....	39
8.2	Připojení elektrické kabeláže k vnitřní jednotce	39
9	Dokončení instalace vnitřní jednotky	42

9.1	Izolování vypouštěcího potrubí, potrubí chladiva a propojovacího kabelu.....	42
9.2	Protážení trubek skrze otvor ve stěně.....	42
9.3	Montáž vnitřní jednotky na upevňovací desku	43
9.4	Uzavření vnitřní jednotky.....	43
9.4.1	Montáž přední mřížky	43
9.4.2	Uzavření servisního krytu	43
9.4.3	Montáž předního panelu.....	43
10	Konfigurace	45
10.1	Nastavení různých adres.....	45
11	Uvedení do provozu	47
11.1	Přehled: Uvedení do provozu	47
11.2	Kontrolní seznam před uvedením do provozu	47
11.3	Provedení zkušebního provozu	48
11.3.1	Provedení testovacího provozu pomocí uživatelského rozhraní.....	48
12	Předání uživateli	49
13	Likvidace	50
14	Technické údaje	51
14.1	Schéma zapojení	51
14.1.1	Legenda – sjednocené schéma zapojení.....	51
15	Slovník pojmů	54

1 O této dokumentaci

1.1 O tomto dokumentu



INFORMACE

Zkontrolujte, zda má uživatel tištěnou dokumentaci a požádejte jej, aby si ji ponechal pro budoucí potřebu.

Určeno pro:

Autorizovaní instalační technici



INFORMACE

Tento spotřebič je určen k použití odborníky nebo školenými uživateli v obchodech, v lehkém průmyslu a na farmách, nebo pro komerční a domácí použití určenými osobami.

Soubor dokumentace

Tento dokument je součástí souboru dokumentace. Kompletní soubor se skládá z následujících částí:

- **Hlavní bezpečnostní upozornění:**
 - Bezpečnostní pokyny, které si MUSÍTE prostudovat před instalací
 - Formát: Papír (v krabici vnitřní jednotky)
- **Instalační příručka vnitřní jednotky:**
 - Pokyny k instalaci
 - Formát: Papír (v krabici vnitřní jednotky)
- **Referenční příručka k instalaci:**
 - Příprava instalace, správné postupy, referenční data ...
 - Formát: Digitální soubory na webu <http://www.daikineurope.com/support-and-manuals/product-information/>

Nejnovější revize dodané dokumentace mohou být k dispozici na místních internetových stránkách Daikin nebo u vašeho prodejce.

Původní dokumentace je napsána v angličtině. Ostatní jazyky jsou překlady.

Technické údaje

- **Podsoubor** nejnovějších technických údajů je dostupný na regionálním webu Daikin (přístupný veřejně).
- **Úplný soubor** nejnovějších technických údajů je dostupný na webu Daikin Business Portal (vyžaduje se ověření).

2 Všeobecná bezpečnostní opatření

2.1 O této dokumentaci

- Původní dokumentace je napsána v angličtině. Ostatní jazyky jsou překlady.
- Bezpečnostní opatření popsaná v tomto dokumentu zahrnují velmi důležitá témata. Pečlivě je dodržujte.
- Instalace systému a všechny činnosti popsané v instalační příručce a instalační referenční příručce MUSÍ být provedeny autorizovaným instalačním technikem.

2.1.1 Význam varování a symbolů



NEBEZPEČÍ

Označuje situaci, která bude mít za následek smrt nebo vážné zranění.



NEBEZPEČÍ: RIZIKO ZABITÍ ELEKTRICKÝM PROUDEM

Označuje situaci, která může mít za následek usmrcení elektrickým proudem.



NEBEZPEČÍ: RIZIKO POPÁLENÍ / OPAŘENÍ

Označuje situaci, která by mohla mít za následek spálení / opaření v důsledku extrémních vysokých nebo nízkých teplot.



NEBEZPEČÍ: RIZIKO VÝBUCHU

Tento symbol označuje situaci, která může mít za následek výbuch.



VÝSTRAHA

Označuje situaci, která může mít za následek smrt nebo vážné zranění.



VÝSTRAHA: HOŘLAVÝ MATERIÁL



UPOZORNĚNÍ

Označuje situaci, která může mít za následek lehčí nebo střední zranění.



POZNÁMKA

Označuje situaci, která může mít za následek poškození zařízení nebo majetku.





INFORMACE



Označuje užitečné tipy nebo doplňující informace.

Symbole použité na jednotce:

Symbol	Vysvětlení
	Před instalací si prostudujte návod instalaci a návod k obsluze a schémat zapojení elektrické kabeláže.

Symbol	Vysvětlení
	Před prováděním údržby nebo servisu si prostudujte servisní příručku.
	Další informace naleznete v návodu k instalaci a uživatelské příručce.
	Jednotka obsahuje otáčející se součásti. Při údržbě nebo kontrole jednotky buďte opatrní.

Symbole použité v dokumentaci:

Symbol	Vysvětlení
	Označuje název obrázku nebo odkaz na něj. Příklad: "▲ 1–3 Název obrázku" znamená "Obrázek 3 v kapitole 1".
	Označuje název tabulky nebo odkaz na ni. Příklad: "■ 1–3 Název tabulky" znamená "Tabulka 3 v kapitole 1".

2.2 Pro instalačního technika

2.2.1 Obecně

Pokud si NEJSTE jisti způsoby instalace nebo obsluhy jednotky, kontaktujte svého dodavatele.



NEBEZPEČÍ: RIZIKO POPÁLENÍ / OPAŘENÍ

- NEDOTÝKEJTE se rozvodů chladiva, vody ani vnitřních součástí během a bezprostředně po ukončení provozu. Mohou být příliš horké nebo studené. Poskytněte dostatek času, aby se u nich vyrovnala normální teplota. Pokud se jich musíte dotknout, používejte ochranné rukavice.
- NEDOTÝKEJTE se náhodně uniklého chladiva přímo.



VÝSTRAHA

Nesprávná instalace nebo připojení zařízení či příslušenství mohou způsobit úraz elektrickým proudem, zkrat, netěsnosti, požár nebo jiné poškození zařízení. Používejte pouze příslušenství, volitelné vybavení a náhradní díly vyrobené nebo schválené společností Daikin.



VÝSTRAHA

Ujistěte se, že instalace, zkoušení a použité materiály odpovídají platným předpisům (nad pokyny popsány v dokumentaci Daikin).



UPOZORNĚNÍ

Používejte adekvátní osobní ochranné pomůcky (ochranné rukavice, bezpečnostní brýle,...) při instalaci, údržbě nebo provádění servisu systému.



VÝSTRAHA

Roztrhněte a vyhodte plastové obaly, aby si s nimi nikdo, zvláště děti, nehrál. Možné riziko: udušení.

**VÝSTRAHA**

Provedte přiměřená opatření, aby malá zvířata nemohla jednotku použít jako svůj úkryt. Malá zvířata mohou svým dotykem s elektrickými částmi způsobit poruchu, kouř nebo požár.

**UPOZORNĚNÍ**

NEDOTÝKEJTE se vstupu vzduchu ani hliníkových žaluzií jednotky.

**UPOZORNĚNÍ**

- Na horní stranu (horní desku) jednotky NEPOKLÁDEJTE žádné předměty ani přístroje.
- Na horní stranu jednotky NESEDEJTE, NEVYLÉZEJTE, ani NESTOUPEJTE.

**POZNÁMKA**

Práce na venkovní jednotce je nejlépe provádět v suchém počasí, aby se zabránilo vniknutí vody.

V souladu s platnou legislativou může být nutné s produktem poskytnout záznamovou knihu obsahující minimálně následující údaje: informace o údržbě, opravách, výsledcích testů, intervalech pohotovostního režimu atd.

V přístupné části produktu MUSÍ být k dispozici minimálně následující informace:

- Pokyny pro vypnutí systému v případě nouze.
- Název a adresa hasičského sboru, policie a lékařské záchranné služby.
- Název, adresa a denní a noční telefonní čísla pro zajištění služby.

V Evropě obsahuje směrnice k vedení tohoto deníku zařízení norma EN378.

2.2.2 Místo instalace

- Kolem jednotky ponechte dostatečný prostor pro účely servisu a zajištění potřebného oběhu vzduchu.
- Ujistěte se, že místo instalace je schopno nést hmotnost a vibrace jednotky.
- Zajistěte, aby prostor byl dobře odvětrán. NEBLOKUJTE otvory pro vstup a výstup vzduchu.
- Jednotka musí být vodorovná.

Jednotku NEINSTALUJTE na místa s následujícími vlastnostmi:

- Potenciálně výbušné ovzduší.
- V místech, kde je instalováno vybavení, jež vydává elektromagnetické vlnění. Elektromagnetické vlny by mohly rušit řídicí systém a způsobit poruchu funkce zařízení.
- V místech, kde hrozí nebezpečí požáru v důsledku úniku hořlavých plynů (příklad: ředidlo nebo benzín), kde se nachází uhlíková vlákna, hořlavý prach.
- V místech, kde vznikají korozivní plyny (například oxid siřičitý nebo sírový). Koroze měděného potrubí nebo spájených dílů by mohla způsobit únik chladiva.
- V koupelnách.

Pokyny pro zařízení používající chladivo R32



VÝSTRAHA: MÍRNĚ HOŘLAVÝ MATERIÁL

Chladivo uvnitř této jednotky je mírně hořlavé.



VÝSTRAHA

- Nepropichujte ani nespalujte.
- Nepoužívejte žádné prostředky pro odmrazování nebo čištění zařízení, kromě těch, jež jsou doporučeny výrobcem.
- Mějte se na pozoru před chladivem R32, které nemá žádný zápach.



VÝSTRAHA

Zařízení musí být uloženo v dobře větrané místnosti se správnými rozměry bez nepřetržitě pracujících zdrojů zažehnutí (například otevřený plamen, pracující plynové zařízení nebo elektrické topidlo), aby se zabránilo mechanickému poškození.



VÝSTRAHA

Zajistěte, aby instalace, testování a použité materiálů splňovaly příslušné pokyny Daikin a legislativu, například národní předpisy pro plynové instalace a byly provedeny pouze autorizovanými osobami.



VÝSTRAHA

Pokud je jedna nebo více místností spojena s jednotkou systémem kanálů, zkontrolujte následující:

- nejsou zde žádné funkční zdroje zapálení (příklad: otevřený oheň, funkční plynové zařízení nebo funkční elektrické topení) v případě, že podlahová plocha je menší než minimální podlahová plocha A (m²);
- žádné pomocné zařízení, které by mohlo být potenciálním zdrojem zapálení, které je nainstalováno v systému kanálů (příklad: horké povrchy s teplotou překračující 700°C a elektrické spínací zařízení);
- v systému kanálů jsou použita pouze pomocná zařízení schválená výrobcem;
- vstup A výstup vzduchu jsou spojeny přímo se stejnou místností spojovacím kanálem. **NEPOUŽÍVEJTE** jako vzduchový kanál pro vstup nebo výstup vzduchu prostory, jako jsou například stropní podhledy.



POZNÁMKA

- Je nutné postupovat velmi opatrně, abyste se vyhnuli vibracím nebo pulzacím potrubí chladiva.
- Ochranná zařízení, potrubí a šroubení musí být chráněna proti nepříznivým vlivům okolního prostředí v maximálním možném rozsahu.
- Je nutné provést opatření pro roztahování a smršťování na dlouhých úsecích potrubí.
- Potrubí chladicích systémů musí být navrženo a instalováno tak, aby se minimalizovala pravděpodobnost poškození systému hydraulickým rázem.
- Vnitřní zařízení a potrubí by mělo být pečlivě upevněno a chráněno tak, aby náhodné prasknutí zařízení nebo trubek nemohlo vzniknout v například důsledku pohybu nábytku nebo přestaveb.



UPOZORNĚNÍ

NIKDY nepoužívejte potenciální zdroje zapálení při hledání nebo detekování úniků chladiva.

**POZNÁMKA**

- Nepoužívejte opakovaně spoje, které jste již jednou použili.
- Spoje zhotovené při instalaci mezi součástmi systému chladiva musí být přístupné pro účely údržby.

Prostorové požadavky pro instalaci**VÝSTRAHA**

Pokud zařízení obsahuje chladivo R32, pak MUSÍ být podlahová plocha místnosti, ve které je zařízení nainstalováno, provozováno a uloženo větší, než minimální podlahová plocha, definovaná v tabulce níže A (m²). To platí pro:

- Vnitřní jednotky **bez** snímače úniku chladiva; v případě vnitřních jednotek **se** snímačem úniku chladiva se informujte v instalační příručce
- Venkovní jednotky nainstalované nebo uložené uvnitř (například zimní zahrada, garáž, technická místnost)
- Provozní potrubí v nevětraných místnostech

**POZNÁMKA**

- Potrubí musí být chráněno před fyzickým poškozením.
- Instalace potrubí musí být minimalizována.

Stanovení minimální podlahové plochy

- 1 Stanovte objem celkové náplně chladiva v systému (= tovární náplň chladiva ① + ② dodatečná náplň chladiva).

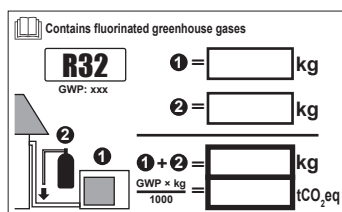

- 2 Stanovte, který graf nebo tabulku máte použít.
 - Pro vnitřní jednotky: Je jednotka namontovaná na stropě, stěně nebo stojí na podlaze?
 - Pro venkovní jednotky nainstalované nebo skladované ve vnitřních prostorách a pro provozní potrubí v nevětraných prostorách toto závisí na výšce instalace:

Pokud je výška instalace...	Pak použijte graf nebo tabulku pro...
<1,8 m	Podlahové jednotky
1,8 ≤ x < 2,2 m	Jednotky k montáži na stěnu
≥ 2,2 m	Jednotky k montáži na strop

- 3 Pro stanovení minimální podlahové plochy použijte graf nebo tabulku.

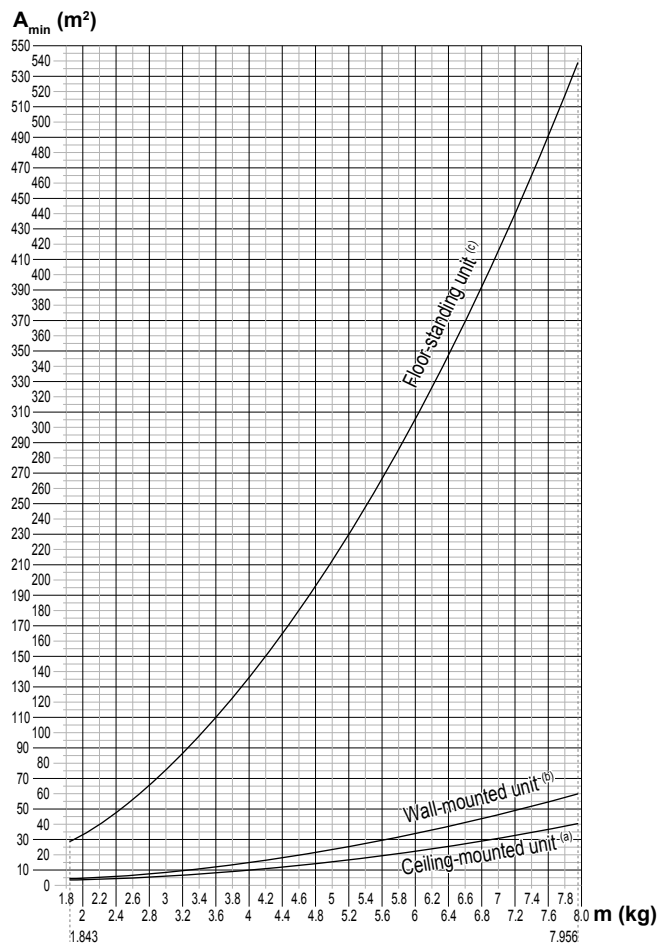

Ceiling-mounted unit ^(a)		Wall-mounted unit ^(b)		Floor-standing unit ^(c)	
m (kg)	A _{min} (m ²)	m (kg)	A _{min} (m ²)	m (kg)	A _{min} (m ²)
≤1.842	—	≤1.842	—	≤1.842	—
1.843	3.64	1.843	4.45	1.843	28.9
2.0	3.95	2.0	4.83	2.0	34.0
2.2	4.34	2.2	5.31	2.2	41.2
2.4	4.74	2.4	5.79	2.4	49.0
2.6	5.13	2.6	6.39	2.6	57.5
2.8	5.53	2.8	7.41	2.8	66.7
3.0	5.92	3.0	8.51	3.0	76.6
3.2	6.48	3.2	9.68	3.2	87.2
3.4	7.32	3.4	10.9	3.4	98.4
3.6	8.20	3.6	12.3	3.6	110
3.8	9.14	3.8	13.7	3.8	123
4.0	10.1	4.0	15.1	4.0	136
4.2	11.2	4.2	16.7	4.2	150
4.4	12.3	4.4	18.3	4.4	165
4.6	13.4	4.6	20.0	4.6	180
4.8	14.6	4.8	21.8	4.8	196
5.0	15.8	5.0	23.6	5.0	213
5.2	17.1	5.2	25.6	5.2	230
5.4	18.5	5.4	27.6	5.4	248
5.6	19.9	5.6	29.7	5.6	267
5.8	21.3	5.8	31.8	5.8	286
6.0	22.8	6.0	34.0	6.0	306
6.2	24.3	6.2	36.4	6.2	327
6.4	25.9	6.4	38.7	6.4	349
6.6	27.6	6.6	41.2	6.6	371
6.8	29.3	6.8	43.7	6.8	394
7.0	31.0	7.0	46.3	7.0	417
7.2	32.8	7.2	49.0	7.2	441
7.4	34.7	7.4	51.8	7.4	466
7.6	36.6	7.6	54.6	7.6	492
7.8	38.5	7.8	57.5	7.8	518
7.956	40.1	7.956	59.9	7.956	539

- m** Celkové množství náplně chladiva v systému
- A_{min}** Minimální podlahová plocha
- (a)** Ceiling-mounted unit (= Jednotky k montáži na strop)

- (b) Wall-mounted unit (= Jednotky k montáži na stěnu)
 (c) Floor-standing unit (= Podlahové jednotky)

2.2.3 Chladivo – v případě chladiva R410A nebo R32

Je-li použito. Další informace naleznete v instalační příručce nebo referenční příručce instalací pro vaši aplikaci.



POZNÁMKA

Ujistěte se, že potrubí rozvodu chladiva splňuje veškeré platné předpisy. V Evropě se toto řídí normou EN378.



POZNÁMKA

Ujistěte se, že potrubí na místě instalace a přípojky NEJSOU vystaveny namáhání.



VÝSTRAHA

Během zkoušek NIKDY netlakujte zařízení pomocí vyššího tlaku než je maximální přípustný tlak (viz typový štítek na jednotce).



VÝSTRAHA

V případě úniku chladiva zabraňte kontaktu plynů s otevřeným ohněm. Pokud plynné chladivo během instalace uniká, prostory ihned vyvětrejte. Možná rizika:

- Nadměrné koncentrace chladiva v uzavřeném prostoru mohou způsobit nedostatek kyslíku.
- Dostane-li se plyn chladiva do styku s ohněm, mohou vznikat jedovaté plyny.



NEBEZPEČÍ: RIZIKO VÝBUCHU

Režim odčerpávání – únik chladiva. Chcete-li odčerpat systém a došlo k úniku v chladicím okruhu:

- NEPOUŽÍVEJTE funkci automatického odčerpávání, díky které můžete shromáždit veškeré chladivo ze systému ve venkovní jednotce. **Možný dopad:** Samozápal a výbuch kompresoru v důsledku pronikání vzduchu do pracujícího kompresoru.
- Použijte samostatný odsávání, aby NEMUSEL pracovat kompresor jednotky.



VÝSTRAHA

VŽDY chladivo zachyťte. NEVYPOUŠTĚJTE je přímo do prostředí. Použijte podtlakové čerpadlo pro odsátí instalace.



POZNÁMKA

Po připojení veškerého potrubí se ujistěte, že nedochází k žádnému úniku plynu. Použijte dusík pro detekci úniku plynu.



POZNÁMKA

- Chcete-li se vyhnout poškození kompresoru, NEDOPLŇUJTE do systému více chladiva, než je specifikované množství.
- Když chcete otevřít systém chladiva, MUSÍ být s chladivem manipulováno podle platné legislativy.





VÝSTRAHA

Ujistěte se, že v systému není žádný kyslík. Chladivo může být plněno pouze po provedení zkoušky těsnosti a podtlakového sušení.

Možný dopad: Samovznícení a výbuch kompresoru v důsledku vniknutí kyslíku do spuštěného kompresoru.

- Je-li třeba náplň doplnit, viz výrobní štítek jednotky. Uvádí chladivo a jeho potřebné množství.
- Jednotka je z výroby naplněna chladivem a v závislosti na rozměru a délce potrubí mohou některé systémy vyžadovat dodatečnou náplň chladiva.
- Používejte výhradně nástroje pro typ chladiva použitý v tomto systému, aby se zajistila odolnost vůči tlaku a zabránilo se vniknutí cizích látek do systému.
- Naplňte kapalné chladivo následujícím způsobem:

Jestliže...	Pak...
Je přítomna přečerpávací (sifonová) hadice (tj. láhev musí být označena "hadice pro plnění kapaliny připojena" nebo podobným textem).	Plnění provádějte s lahví ve svislé poloze. 
NENÍ přítomna přečerpávací (sifonová) hadice	Plnění provádějte s lahví v obrácené poloze. 

- Tlakové láhve s chladivem otevírejte pomalu.
- Chladivo doplňujte v kapalné formě. Jeho přidání v plynném stavu může zabránit normálnímu provozu.



UPOZORNĚNÍ

Po skončeném doplnění chladiva nebo během přestávek ihned uzavřete ventil nádrže s chladivem. Pokud ventil NENÍ uzavřen ihned, zbývající tlak může naplnit další chladivo. **Možný dopad:** Nesprávné množství chladiva.

2.2.4 Solanka

Pokud je to vhodné. Další informace o vašem použití viz instalační návod nebo referenční příručka pro instalačního technika.



VÝSTRAHA

Výběr solanky MUSÍ být v souladu s příslušnými předpisy.



VÝSTRAHA

Zajistěte náležitá bezpečnostní opatření v případě úniku solanky. Jestliže dojde k úniku solanky, odvětrejte ihned celý prostor a kontaktujte svého místního prodejce.

**VÝSTRAHA**

Teplota okolí uvnitř jednotky může být mnohem vyšší než v pokoji, např. 70°C. V případě úniku solanky mohou horké součásti uvnitř jednotky vytvořit nebezpečnou situaci.

**VÝSTRAHA**

Použití a instalace MUSÍ splňovat bezpečnostní opatření a opatření na ochranu životního prostředí stanovená v příslušné legislativě.

2.2.5 Voda

Pokud je to vhodné. Další informace o vašem použití viz instalační návod nebo referenční příručka pro instalačního technika.

**POZNÁMKA**

Kvalita vody musí odpovídat směrnici EU 98/83 EC.

2.2.6 Elektrická instalace

**NEBEZPEČÍ: RIZIKO ZABITÍ ELEKTRICKÝM PROUDEM**

- Před sejmutím kryti skříně spínače, připojením elektrické kabeláže nebo kontaktem s elektrickými součástmi VYPNĚTE napájení.
- Před údržbou odpojte elektrické napájení na více než 10 minut a změřte napětí na svorkách kondenzátorů hlavního obvodu nebo elektrických součástí. Než se budete moci dotknout elektrických součástí, MUSÍ napětí klesnout níže než 50 V DC. Umístění svorek je popsán ve schématu elektrického zapojení.
- NEDOTÝKEJTE se elektrických součástí mokřými rukama.
- NIKDY NENECHÁVEJTE během instalace nebo údržby jednotku bez dozoru, je-li servisní kryt demontovaný.

**VÝSTRAHA**

Pokud není instalace provedena z výrobního závodu, na pevném kabelovém vedení MUSÍ být nainstalován hlavní spínač nebo jiné prostředky pro odpojení, mající oddělené kontakty na všech pólech tak, aby to zajišťovalo odpojení při přepětí za stavu kategorie III.



VÝSTRAHA

- Používejte POUZE měděné vodiče.
- Zajistěte, aby všechny velikosti vodičů byly v souladu s platnou legislativou.
- Veškerá elektrická instalace MUSÍ být provedena v souladu se schématem zapojení dodávaným s produktem.
- Dbejte na to, aby NEDOŠLO k sevření svázaných kabelů a zajistěte, aby tyto kabely NEPŘÍCHÁZELY do styku s potrubím a s ostrými okraji. Zajistěte, aby na svorkovnici nepůsobily žádné vnější síly.
- Zajistěte instalaci zemnicího vodiče. Jednotku NEUZEMŇUJTE k potrubí, bleskosvodu ani uzemnění telefonního vedení. Nedokonalé uzemnění může způsobit úraz elektrickým proudem.
- Použijte samostatný elektrický obvod. NIKDY nepoužívejte elektrický obvod společný s jiným zařízením.
- Zajistěte instalaci všech požadovaných pojistek a jističů.
- Zajistěte instalaci jističe svodového zemnicího proudu. Zanedbání této zásady může způsobit úraz elektrickým proudem nebo požár.
- Při instalaci ochrany proti zemnímu spojení dbejte na to, aby tato ochrana byla kompatibilní s invertorem (odolnému proti vysokofrekvenčnímu elektrickému šumu), aby nedocházelo ke zbytečnému rozpojování této ochrany.



UPOZORNĚNÍ

- Při zapojování napájecího zdroje: připojte nejprve zemnicí kabel a poté připojte kabely přenášející proud.
- Při odpojování napájecího zdroje: odpojte nejprve kabely přenášející proud a poté odpojte zemnicí kabel.
- Délka vodičů mezi ukotvením napájecího kabelu a samotnými svorkovnicemi musí být taková, aby se vodiče proudového okruhu napnuly dříve, než se napne zemnicí vodič. To je bezpečnostní opatření pro případ, že by se napájecí kabel uvolnil z ukotvení kabelu.



POZNÁMKA

Bezpečnostní opatření při pokládce elektrického zapojení:



- NEPŘIPOJUJTE vodiče o různé tloušťce ke svorkovnici napájení (průvės vodičů napájení může způsobit abnormální zahřívání).
- Při zapojování vodičů o stejné tloušťce se řiďte obrázkem nahoře.
- Pro zapojení použijte stanovený napájecí vodič a pevně jej připojte, poté zajistěte, aby se zabránilo možnosti vlivu vnější síly na desku svorkovnice.
- Pro utažení šroubů svorkovnice použijte vhodný šroubovák. Příliš malý šroubovák může poškodit hlavu šroubu a nebude možné jeho dostatečné utažení.
- Přetažení šroubů svorkovnice je může poškodit.



VÝSTRAHA

- Po dokončení elektrického zapojení se ujistěte, zda jsou všechny elektrické součásti a svorky uvnitř elektrické rozvodné skříňky bezpečně zapojeny.
- Před spuštěním jednotky se ujistěte, že jsou uzavřeny všechny kryty.



POZNÁMKA

Platí pouze v případě třífázového zdroje napájení a kompresor se spouští metodou ZAPNUTÍ/VYPNUTÍ.

Pokud existuje možnost záměny fází po krátkodobém výpadku proudu a napájení je vypnuto a opět zapnuto během provozu zařízení, připojte místní ochranný okruh proti záměně fází. Spuštění výrobku se zaměněnými fázemi může poškodit kompresor a další součásti.

3 Specifické bezpečnostní pokyny pro instalačního technika

Vždy dodržujte následující bezpečnostní pokyny a předpisy.

Instalace jednotky (viz také "[6 Instalace jednotky](#)" [▶ 23])



VÝSTRAHA

Zařízení musí být uloženo v místnosti bez nepřetržitě pracujících zdrojů zažehnuté (například otevřený plamen, pracující plynové zařízení nebo elektrické topidlo).



VÝSTRAHA

NEUMÍSTUJTE předměty pod vnitřní nebo vnější jednotku, pokud by mohly zvlhnout. Jinak mohou kondenzace na hlavní jednotce či na potrubí chladiva, znečištění vzduchového filtru nebo zanesení odpadu způsobit odkapávání, které může znečistit nebo poškodit předmět pod jednotkou.



UPOZORNĚNÍ

U stěn obsahujících kovové rámy nebo desky zajistěte použití potrubí uloženého do stěny a u průchozích otvorů odpovídajících krytů, aby nedošlo k možnému zahřátí, úrazu elektrickým proudem nebo požáru.

Instalace potrubí (viz také "[7 Instalace potrubí](#)" [▶ 32])



NEBEZPEČÍ: RIZIKO POPÁLENÍ / OPAŘENÍ



UPOZORNĚNÍ

- Použijte převlečnou matici upevněnou k tělesu jednotky.
- Aby nedošlo k úniku plynů, chladicí olej aplikujte pouze na vnitřní povrch převlečného spoje. Používejte výhradně chladicí olej určený pro chladivo R32.
- NEPOUŽÍVEJTE spoje opakovaně.



UPOZORNĚNÍ

- Na součásti s převlečným rozšířením NEPOUŽÍVEJTE minerální olej.
- Aby mohla být zaručena předpokládaná životnost, NIKDY do této jednotky používající chladivo R32 neinstalujte sušičku. Vysoušecí materiál by se mohl rozpouštět a zničit systém.



UPOZORNĚNÍ

- Nedokonalé propojení převlečnými spoji může způsobit únik plynného chladiva.
- NEPOUŽÍVEJTE převlečné spoje opakovaně. Používejte nové převlečné spoje, zabráníte tak úniku plynného chladiva.
- Používejte převlečné matice dodané s jednotkou. Použití jiných převlečných matic může způsobit únik chladicího plynu.

Elektrická instalace (viz také "[8 Elektrická instalace](#)" [▶ 37])



NEBEZPEČÍ: RIZIKO ZABITÍ ELEKTRICKÝM PROUDEM

**VÝSTRAHA**

- Veškeré elektrické přípojky MUSÍ zajistit autorizovaný elektrikář a MUSÍ být v souladu s platnou legislativou.
- Elektrické přípojky připojte napevno.
- Všechny součásti použité při instalaci a veškeré elektrické instalace MUSÍ splňovat platné předpisy.

**VÝSTRAHA**

- Pokud v napájení chybí nebo je špatně zapojená nulová fáze, může dojít k poškození zařízení.
- Zajistěte náležité uzemnění. NEUZEMŇUJTE jednotku k potrubí užitkové vody, pohlcovači vlnových rázů ani k uzemnění telefonní linky. Nedokonalé uzemnění může způsobit úraz elektrickým proudem.
- Nainstalujte požadované pojistky nebo samočinné jističe.
- Zajistěte elektrické rozvody kabelovými páskami tak, aby se NEDOTÝKALY ostrých hran nebo potrubí, zvláště na vysokotlaké straně.
- NEPOUŽÍVEJTE zapáskované vodiče, lankové vodiče, prodlužovací šňůry ani přípojky z hvězdicového systému. Mohou způsobit přehřívání a úraz elektrickým proudem nebo požár.
- NEINSTALUJTE kompenzační kondenzátor, který způsobuje posun fáze, protože tato jednotka je vybavena měničem. Kondenzátor, který způsobuje posun fáze. Sníží výkon a může způsobit nehody.

**VÝSTRAHA**

Pro přívod napájení VŽDY používejte kabely s více jádry.

**VÝSTRAHA**

Použijte odpojovací jistič se všemi póly s odstupem kontaktů alespoň 3 mm, který zajišťuje úplné odpojení při přepětí v kategorii III.

**VÝSTRAHA**

Je-li napájecí kabel poškozen, je NUTNÉ provést jeho výměnu výrobcem, jeho zástupcem nebo jinou oprávněnou osobou, aby bylo vyloučeno riziko úrazu elektrickým proudem nebo jiného nebezpečí.

**VÝSTRAHA**

NEPŘIPOJUJTE napájecí kabel k vnitřní jednotce. Mohlo by to způsobit úraz elektrickým proudem nebo požár.

**VÝSTRAHA**

- Uvnitř produktu NEPOUŽÍVEJTE elektrické součástky zakoupené v běžných obchodech.
- Napájení pro vypouštěcí čerpadlo atd. NEVYVÁDĚJTE ze svorkovnice. Mohlo by to způsobit úraz elektrickým proudem nebo požár.

**VÝSTRAHA**

Udržujte propojovací kabeláž vždy mimo kontakt měděným potrubím bez tepelné izolace, protože toto potrubí bude velmi horké.

4 Informace o krabici

4.1 Přehled: Informace o krabici

Tato kapitola popisuje, co musíte dělat po dodání krabice s vnitřní jednotkou na místo instalace.

Obsahuje následující informace:

- Rozbalení a manipulace s jednotkou
- Odstranění příslušenství z jednotky

Mějte na paměti následující:

- Při dodání MUSÍ být jednotka zkontrolována, zda není poškozena. Jakékoliv poškození MUSÍ být ihned nahlášeno zástupci dopravce odpovědnému za reklamace.
- Zabalenou jednotku dopravte co nejbližší ke konečnému místu instalace, aby nedošlo k jejímu poškození během dopravy.
- Při manipulaci s jednotkou je třeba dbát následujících zásad:
 - ☞ Jde o křehké zboží; s jednotkou jednejte opatrně.
 - ☞ Jednotku nepřeklápějte, aby nedošlo k poškození.
- Předem si připravte trasu, po které chcete jednotku dopravit dovnitř.

4.2 Vnitřní jednotka

4.2.1 Odbalení vnitřní jednotky

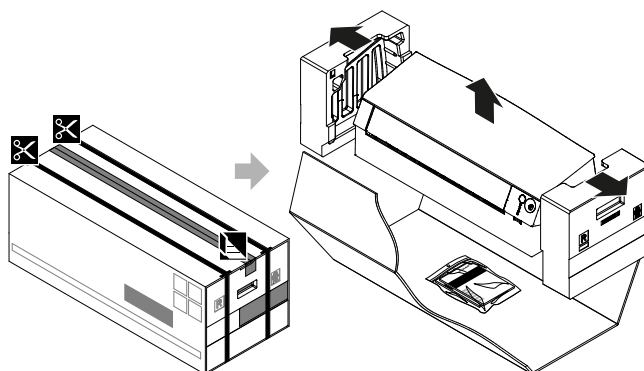

4.2.2 Sejmutí příslušenství z vnitřní jednotky

1 Odebrat:

- sáček s příslušenstvím na spodní straně obalu;
- upevňovací desku upevněnou na zadní straně vnitřní jednotky;
- náhradní štítek SSID umístěný na čelní mřížce.

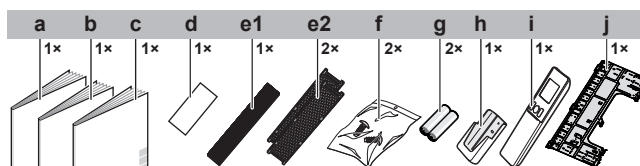

- a Instalační příručka
- b Návod k obsluze
- c Všeobecná bezpečnostní upozornění
- d Náhradní štítek SSID
- e1 **Třída 15~42:** Stříbrný čistící filtr pro odstraňování alergenů (bez rámu)
- e2 **Třída 50~71:** Dezodorizační filtr z apatitu titanu a stříbrný čistící filtr pro odstraňování alergenů (s rámem)
- f Upevňovací šroub vnitřní jednotky (M4×12L). Viz také "[9.3 Montáž vnitřní jednotky na upevňovací desku](#)" [▶](#) 43).
- g Suchá baterie AAA.LR03 (alkalická) pro jednotku uživatelského ovladače
- h Držák uživatelského ovladače
- i Uživatelský ovladač
- j Montážní deska

- **Náhradní štítek SSID.** Náhradní štítek nevyhazujte. Udržujte jej na bezpečném místě pro případ, že jej budete v budoucnosti potřebovat (například při výměně přední mřížky jej upevněte na novou).

5 Informace o jednotce



VÝSTRAHA: MÍRNĚ HOŘLAVÝ MATERIÁL

Chladivo uvnitř této jednotky je mírně hořlavé.

5.1 Uspořádání systému

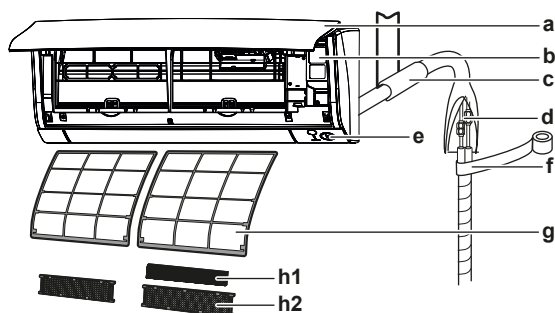

- a Přední kryt
- b Servisní kryt
- c Otvor k vedení potrubí utěsněte tmelem
- d Potrubí s chladivem, odtoková hadice a propojovací kabel
- e Snímač Intelligent Eye
- f Izolační páska
- g Vzduchové filtry
- h1 **Třída 15~42:** Stříbrný čistící filtr pro odstraňování alergenů (bez rámu)
- h2 **Třída 50~71:** Dezodorizační filtr z apatitu titanu a stříbrný čistící filtr pro odstraňování alergenů (s rámem)

5.2 Provozní rozsah

Aby byl zaručen bezpečný a účinný provoz, používejte systém v povoleném rozsahu teplot a vlhkosti vzduchu.

V kombinaci s venkovní jednotkou RZAG		
	Chlazení a sušení ^{(a)(b)}	Topení ^(a)
Venkovní teplota	-20~52°C DB	-20~24°C DB -21~18°C WB
Vnitřní teplota	17~38°C DB 12~28°C WB	10~27°C DB
Vnitřní vlhkost	≤80% ^(b)	—

^(a) Bezpečnostní zařízení může zastavit provoz systému, pokud jednotka pracuje mimo provozní rozsah.

^(b) Kondenzace a odkap vody může nastat v případě, že jednotka pracuje mimo provozní rozsah.

V kombinaci s venkovními jednotkami: RXM71R, 2MXM, 2AMXM, 3MXM, 3AMXM, 4MXM, 5MXM		
	Chlazení a sušení ^{(a)(b)}	Topení ^(a)
Venkovní teplota	-10~46°C DB	-15~24°C DB -15~18°C WB
Vnitřní teplota	18~37°C DB 14~28°C WB	10~30°C DB

V kombinaci s venkovními jednotkami: RXM71R, 2MXM, 2AMXM, 3MXM, 3AMXM, 4MXM, 5MXM		
	Chlazení a sušení ^{(a)(b)}	Topení ^(a)
Vnitřní vlhkost	≤80% ^(a)	–

^(a) Bezpečnostní zařízení může zastavit provoz systému, pokud jednotka pracuje mimo provozní rozsah.

^(b) Kondenzace a odkap vody může nastat v případě, že jednotka pracuje mimo provozní rozsah.

V kombinaci s jinými venkovními jednotkami		
	Chlazení a sušení ^{(a)(b)}	Topení ^(a)
Venkovní teplota	–10~50°C DB	–20~24°C DB –21~18°C WB
Vnitřní teplota	18~37°C DB 14~28°C WB	10~30°C DB
Vnitřní vlhkost	≤80% ^(b)	–

^(a) Bezpečnostní zařízení může zastavit provoz systému, pokud jednotka pracuje mimo provozní rozsah.

^(b) Kondenzace a odkap vody může nastat v případě, že jednotka pracuje mimo provozní rozsah.

5.3 O bezdrátové síti LAN

Podrobné technické údaje, pokyny k instalaci, způsoby nastavení, časté dotazy, prohlášení o shodě a nejnovější verze této příručky naleznete na webu <http://www.onlinecontroller.daikineurope.com>.



INFORMACE

- Daikin Industries Czech Republic s.r.o. prohlašuje, že rádiové zařízení typu umístěného v této jednotce je ve shodě se směrnicí 2014/53/EU.
- Tato jednotka je považována za kombinované zařízení podle definice směrnice 2014/53/EU.

5.3.1 Bezpečnostní upozornění při použití bezdrátové sítě LAN

NEPOUŽÍVEJTE v blízkosti následujících zařízení:

- **Lékařské zařízení.** Například: Osoby používající kardiostimulátor nebo defibrilátory. Tento výrobek může způsobit elektromagnetické rušení.
- **Zařízení pro automatické ovládání.** Například: Automatické dveře nebo zařízení pro požární alarmy. Tento výrobek může způsobit chybnou funkci zařízení.
- **Mikrovlnná trouba.** Může ovlivnit bezdrátovou komunikaci LAN.

5.3.2 Základní parametry

Co	Hodnota
Frekvenční rozsah	2400 MHz~2483,5 MHz
Rádiový protokol	IEEE 802.11b/g/n
Kanál rádiové frekvence	1~13

Co	Hodnota
Výstupní výkon	13 dBm
Efektivní vyzářený výkon	15 dBm (11b) / 14 dBm (11g) / 14 dBm (11n)
Napájení	14 V DC / 100 mA

5.3.3 Nastavení bezdrátové sítě LAN

Zákazník je odpovědný za poskytnutí:

- Chytrý telefon nebo tablet s minimální podporovanou verzí systémů Android nebo iOS, jak je uvedeno v <http://www.onlinecontroller.daikineurope.com>
- Připojení k Internetu nebo komunikační zařízení, například modem, směrovač atd.
- Bezdrátový přístupový bod LAN.
- Instalovaná bezplatná aplikace Daikin Residential Controller.

Pokyny pro instalaci aplikace Daikin Residential Controller

- 1** Otevřete:
 - Google Play v případě přístrojů se systémem Android.
 - App Store v případě přístrojů se systémem iOS.
- 2** Vyhledejte Daikin Residential Controller.
- 3** Provedte instalaci podle pokynů na obrazovce.

6 Instalace jednotky

V této kapitole

6.1	Příprava místa instalace.....	23
6.1.1	Požadavky na místo instalace pro vnitřní jednotku.....	23
6.2	Otevření vnitřní jednotky.....	24
6.2.1	Demontáž předního panelu.....	24
6.2.2	Otevření servisního krytu.....	25
6.2.3	Demontáž čelní mřížky.....	25
6.3	Montáž vnitřní jednotky.....	26
6.3.1	Instalace upevňovací desky.....	26
6.3.2	Vrtání otvoru ve stěně.....	27
6.3.3	Demontáž krytu hrdla potrubí.....	28
6.4	Připojení vypouštěcího potrubí.....	28
6.4.1	Obecné pokyny.....	28
6.4.2	Připojení potrubí zprava, zprava zezadu nebo zprava zdola.....	29
6.4.3	Připojení potrubí zleva, zleva zezadu nebo zleva zdola.....	30
6.4.4	Kontrola úniků vody.....	31

6.1 Příprava místa instalace

Jednotku NEINSTALUJTE na místa, která jsou často využívána jako pracoviště. Při provádění stavebních prací (například broušení, vrtání), u kterých se vytváří velké množství prachu, je NUTNÉ jednotku zakrýt.

Vyberte místo instalace s dostatečným prostorem pro manipulaci s jednotkou jak na místo, tak z místa její instalace.



VÝSTRAHA

Zařízení musí být uloženo v místnosti bez nepřetržitě pracujících zdrojů zažehnuté (například otevřený plamen, pracující plynové zařízení nebo elektrické topidlo).

6.1.1 Požadavky na místo instalace pro vnitřní jednotku



INFORMACE

Přečtěte si také bezpečnostní opatření a požadavky v kapitole "Všeobecná bezpečnostní opatření".



INFORMACE

Hladina akustického tlaku je nižší než 70 dB(A).

- **Průtok vzduchu.** Zajistěte, aby nic neblokovalo průtok vzduchu.
- **Drenáž.** Ujistěte se, že kondenzovanou vodu lze správně odvádět.
- **Izolace stěny.** Jestliže teplota stěny přesahuje 30°C a relativní vlhkost vzduchu 80%, nebo pokud se do stěny přivádí čerstvý vzduch, je třeba použít další izolaci (polyetylenovou pěnu o tloušťce nejméně 10 mm).
- **Pevnost stěny.** Zkontrolujte, zda je pevnost stěny nebo podlahy dostatečná, aby mohly nést hmotnost jednotky. Pokud si nejste jisti, před instalací jednotky stěnu nebo podlahu vyztužte.

Z důvodů zamezení rušení obrazu dbejte na to, aby byl napájecí kabel veden ve vzdálenosti nejméně 1 m od televizních a rozhlasových přijímačů. Podle typu radiových vln NEMUSÍ BÝT vzdálenost 3 metry k eliminaci šumu dostatečná.

- Vyberte místo, u něhož nebude provozní hluk nebo horký vzduch vycházející z jednotky obtěžovat ani působit problémy.
- **Zářivková světla.** Při instalaci bezdrátového uživatelského rozhraní v místnosti se zářivkovými světly mějte na paměti následující pokyny, jejichž dodržáním zabráníte rušení:
 - Nainstalujte bezdrátové uživatelské rozhraní co nejbližší k vnitřní jednotce.
 - Vnitřní jednotku instalujte co nejdále od zářivkových světel.

NEDOPORUČUJE SE instalovat jednotku do následujících míst, protože to může zkrátit její životnost:

- V místech se značně kolísajícím napájením
- Ve vozidlech nebo na lodích
- V místech s výskytem kyselých nebo zásaditých par
- Místa s možným výskytem mlhy, sprejů nebo par minerálních olejů v atmosféře. Plastové díly by se mohly poškodit a vypadnout nebo způsobit únik vody.
- Na místech, kde jednotka bude vystavena přímému slunečnímu záření.
- V koupelnách.
- Oblasti citlivé na hluk (například ložnice), aby hluk provozu jednotky nezpůsobil žádné potíže.



VÝSTRAHA

NEUMÍSŤUJTE předměty pod vnitřní nebo vnější jednotku, pokud by mohly zvlhnout. Jinak mohou kondenzace na hlavní jednotce či na potrubí chladiva, znečištění vzduchového filtru nebo zanesení odpadu způsobit odkapávání, které může znečistit nebo poškodit předmět pod jednotkou.

- **Odstupy umístění.** Namontujte jednotku alespoň 1,8 metru od podlahy a udržujte následující odstupy od stěn a stropu:

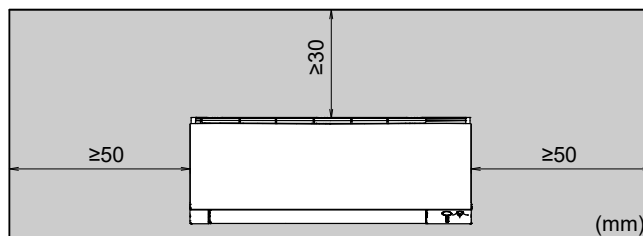

6.2 Otevření vnitřní jednotky

6.2.1 Demontáž předního panelu

- 1 Podržte přední panel za úchyty na obou stranách a otevřete jej.

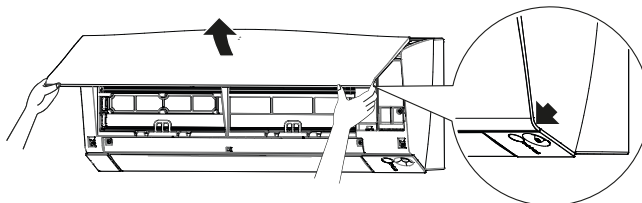

- 2 Demontujte přední panel směrem doleva nebo doprava a vytáhněte jej směrem k sobě.

Výsledek: Hřídel předního panelu na jedné straně bude odpojen.

- 3 Poté stejným způsobem rozpojte otočný čep na druhé straně.

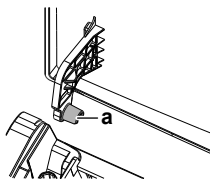

a Čep předního panelu

6.2.2 Otevření servisního krytu

- 1 Demontujte 1 šroub servisního krytu.
- 2 Vytáhněte servisní kryt vodorovně směrem od jednotky.

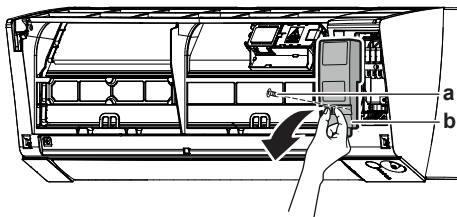

a Šroub servisního krytu
b Servisní kryt



POZNÁMKA

Při uzavírání servisního krytu zajistěte, aby krouticí moment při dotažení nepřekročil 1,4 ($\pm 0,2$) Nm.

6.2.3 Demontáž čelní mřížky



UPOZORNĚNÍ

Používejte adekvátní osobní ochranné pomůcky (ochranné rukavice, bezpečnostní brýle,...) při instalaci, údržbě nebo provádění servisu systému.

- 1 K vyjmutí vzduchového filtru sejměte čelní panel.
- 2 **Pro třídu 50~71** demontujte klapku (vodorovná klapka). Zatlačte klapku na levou stranu do středu a vyhákněte ji. Zatlačte klapku na pravou stranu do středu, aby se vyhákla z hřídele. Odpojte 2 středové připojovací body.

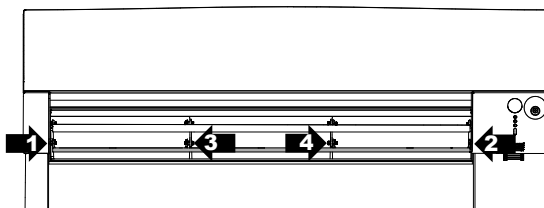

- 3 Demontujte 2 šrouby (třída 15~42) nebo 3 šrouby (třídy 50~71) z čelní mřížky.
- 4 Stáhněte dolů 3 horní háky označené symbolem se 3 kroužky.

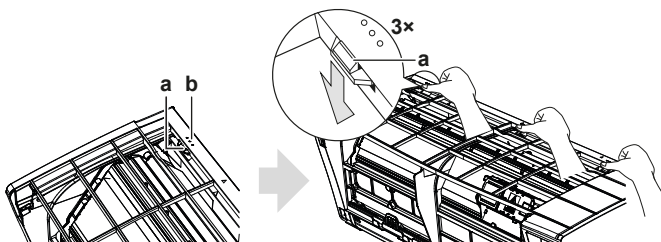

a Horní hák

b Symbol se 3 kroužky

- 5 Doporučujeme před sejmutím přední mřížky otevřít kapku.
- 6 Umístěte obě ruce pod středovou část přední mřížky, zatlačte ji nahoru a směrem k sobě.

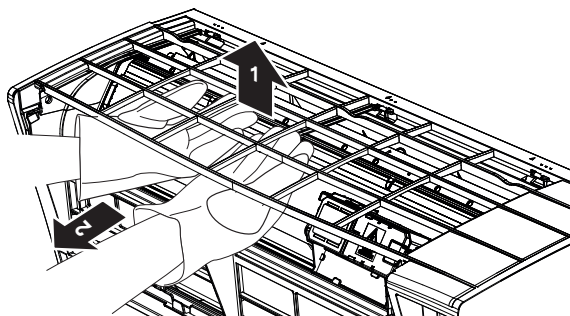

6.3 Montáž vnitřní jednotky

V této kapitole

6.3.1	Instalace upevňovací desky	26
6.3.2	Vrtání otvoru ve stěně	27
6.3.3	Demontáž krytu hrdla potrubí	28

6.3.1 Instalace upevňovací desky

- 1 Namontujte dočasně upevňovací desku.
- 2 Upevňovací desku vyrovnejte.
- 3 Označte středy míst vrtání na stěně pomocí páskového měřítka. Umístěte konec páskového měřítka na značku "▷".
- 4 Dokončete montáž zajištěním upevňovací desky na stěně pomocí šroubů M4×25L (místní dodávka).

Třída 15~42

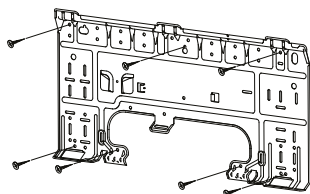

Třída 50~71

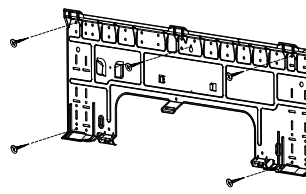

INFORMACE

Sejmutý kryt vstupu potrubí lze uložit do kapsy montážní desky.

A

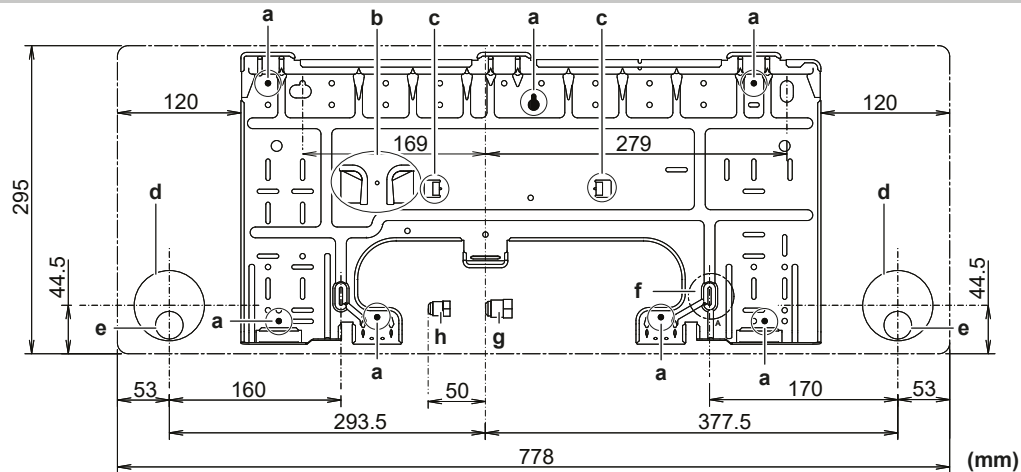

B

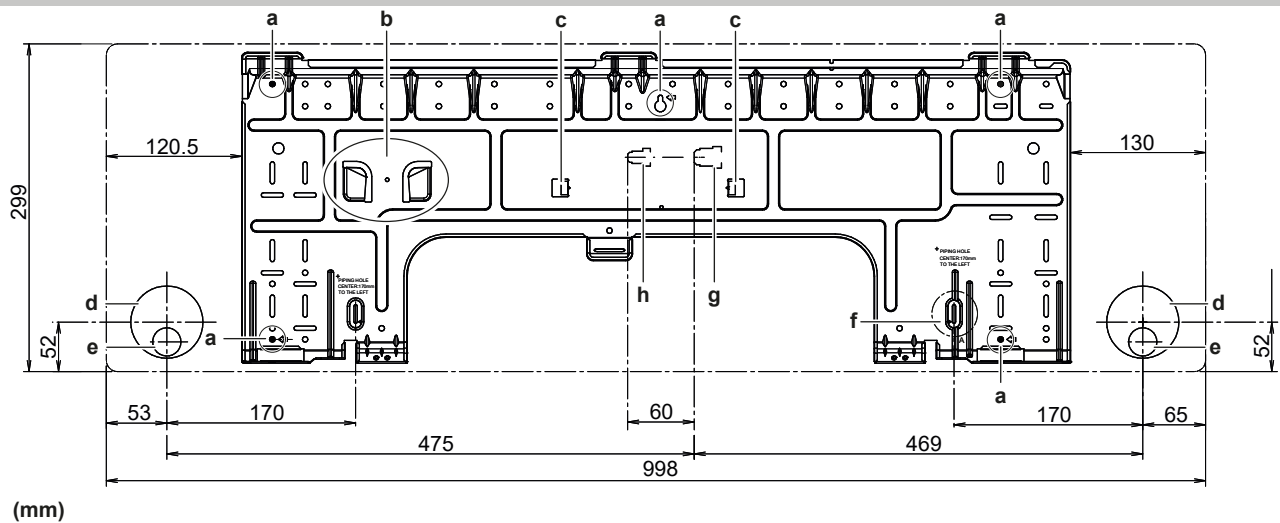

A Pro třídu: 15~42

B Pro třídu: 50~71

a Doporučené body k uchycení upevňovací desky

b Kapsa pro kryt vstupu potrubí

c Výčelnky pro umístění vodováhy

d Otvor procházející stěnou:

Třída 15~42 \varnothing 65 mmTřída 50~71 \varnothing 80 mm

f Místo pro uložení páskového měřítka na značku "D"

g Konec plynového potrubí

h Konec kapalinového potrubí

e Poloha odtokové hadice

6.3.2 Vrtání otvoru ve stěně



UPOZORNĚNÍ

U stěn obsahujících kovové rámy nebo desky zajistěte použití potrubí uloženého do stěny a u průchozích otvorů odpovídajících krytů, aby nedošlo k možnému zahřátí, úrazu elektrickým proudem nebo požáru.



POZNÁMKA

Zkontrolujte, zda jsou mezery kolem potrubí dobře utěsněné vhodným těsnícím materiálem (běžná dodávka), aby nedocházelo k prosakování vody.

- 1 Ve stěně vyvrtejte průchozí otvor o průměru 65 mm (třída 15~42) nebo 80 mm (třída 50~71) tak, aby měl otvor šikmý sklon směrem k vnější straně.
- 2 Do otvoru zasuněte potrubí uloženého do stěny.
- 3 Do potrubí ve stěně vložte kryt.

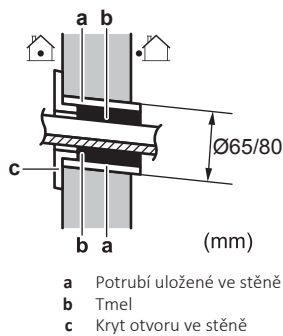

- 4 Po dokončení zapojení kabeláže, potrubí chladiva a vypouštěcího potrubí **NEZAPOMEŇTE** utěsnit mezery těsnicím tmelem.

6.3.3 Demontáž krytu hrdla potrubí

Chcete-li připojit potrubí na pravé straně, vpravo dole, na levé straně nebo vlevo dole, **MUSÍ** být kryt hrdla potrubí odstraněn.

- 1 Nožem nebo pilkou vyříznete stínovanou část přední mřížky.

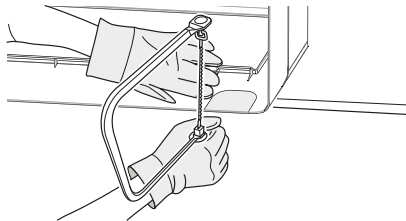

- 2 Odstraňte otřepy podél řezu pomocí půlkulatého pilníku.

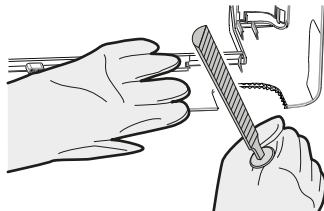

POZNÁMKA

NEPOUŽÍVEJTE k odstranění krytu hrdla potrubí štípací kleště, protože by to způsobilo poškození přední mřížky.

6.4 Připojení vypouštěcího potrubí

V této kapitole

6.4.1	Obecné pokyny.....	28
6.4.2	Připojení potrubí zprava, zprava zezadu nebo zprava zdola.....	29
6.4.3	Připojení potrubí zleva, zleva zezadu nebo zleva zdola.....	30
6.4.4	Kontrola úniků vody.....	31

6.4.1 Obecné pokyny

- **Délka potrubí.** Udržujte vypouštěcí potrubí co nejkratší.
- **Velikost potrubí.** Jestliže je nutné prodloužení odtokové hadice nebo je třeba používat vestavěné odtokové potrubí, použijte odpovídající součásti, které odpovídají rozměru hrdla hadice.

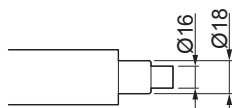
**POZNÁMKA**

- Vypouštěcí hadici instalujte se spádem.
- Není povolen vznik kapes.
- Konec vypouštěcí hadice NEUMISŤUJTE do vody.

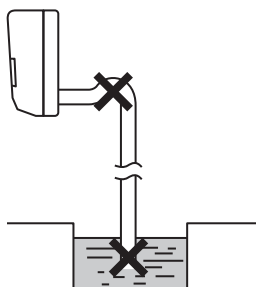

- **Prodlužovací vypouštěcí hadice.** Chcete-li prodloužit vypouštěcí hadici, použijte hadici s vnitřním průměrem $\text{Ø}16$ mm z místní dodávky. NEZAPOMEŇTE použít tepelnou izolaci na vnitřní část prodlužovací hadice.

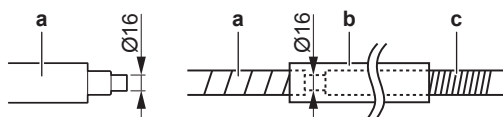

- a Odtoková hadice dodávaná s vnitřní jednotkou
- b Trubice tepelné izolace (místní dodávka)
- c Prodlužovací odtoková hadice

- **Tuhá trubka z PVC.** Pokud připojujete tuhou trubku z PVC (jmenovitý $\text{Ø}13$ mm) přímo na vypouštěcí hadici s integrovaným potrubím, použijte vypouštěcí přípojku (jmenovitý $\text{Ø}13$ mm) z místní dodávky.

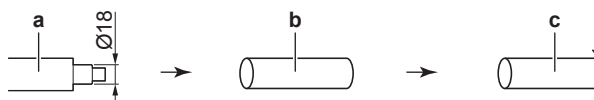

- a Odtoková hadice dodávaná s vnitřní jednotkou
- b Vypouštěcí spojka s jmenovitým $\text{Ø}13$ mm (místní dodávka)
- c Tuhá trubka z PVC (místní dodávka)

- **Kondenzace.** Podnikněte opatření proti kondenzaci. Vypouštěcí potrubí uvnitř budovy úplně izolujte.

- 1 Vložte vypouštěcí hadici do vypouštěcí trubky, jak je znázorněno na obrázku. V takovém případě nebude vytažena z odtokového potrubí.

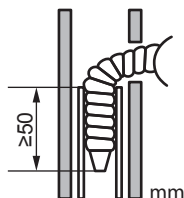

6.4.2 Připojení potrubí zprava, zprava zezadu nebo zprava zdola

**INFORMACE**

Tovární konfigurace je určena pro připojení potrubí z pravé strany. Pro připojení z levé strany demontujte potrubí z pravé strany a namontujte jej na stranu levou.

- 1 Upevněte vypouštěcí hadici pomocí samolepicí vinylové pásky k dolní straně potrubí chladiva.
- 2 Obalte vypouštěcí hadici s potrubím chladiva společně izolační páskou.

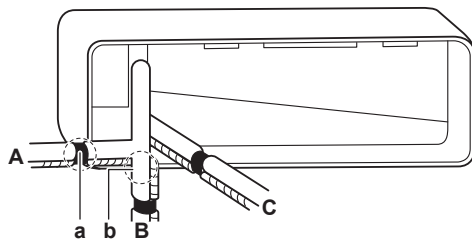

- A Potrubí zprava
 B Potrubí zprava zdola
 C Potrubí zprava zezadu
 a Sejměte kryt vstupu potrubí - zde pro potrubí zprava
 b Sejměte kryt vstupu potrubí - zde pro potrubí zprava zdola

6.4.3 Připojení potrubí zleva, zleva zezadu nebo zleva zdola



INFORMACE

Tovární konfigurace je určena pro připojení potrubí z pravé strany. Pro připojení z levé strany demontujte potrubí z pravé strany a namontujte jej na stranu levou.

- 1 Demontujte upevňovací šroub izolace na pravé straně, poté odstraňte odtokovou hadici.
- 2 Vyjměte vypouštěcí zátku nalevo a vsaďte ji napravo.



POZNÁMKA

Při montáži **NEPOUŽÍVEJTE** mazací oleje (chladicí olej) na vypouštěcí zátku. Vypouštěcí zátku by se mohla poškodit a způsobit únik.

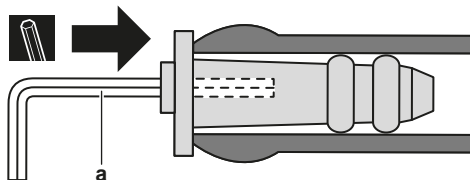

a Šestihranný klíč 4 mm

- 3 Vložte vypouštěcí hadici na levou stranu a nezapomeňte ji dotáhnout upevňovacím šroubem; jinak by mohlo dojít k úniku.

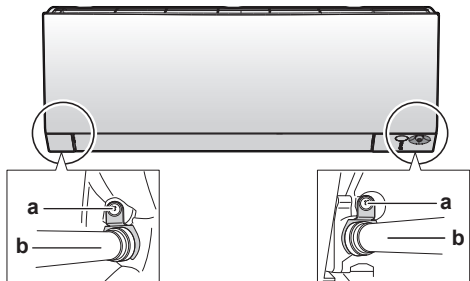

a Šroub k upevnění izolace
 b Vypouštěcí hadice

- 4 Vypouštěcí hadici připojte ke spodní straně potrubí chladiva pomocí samolepicí vinylové pásky.

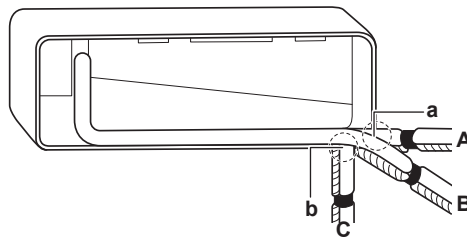

- A** Potrubí zleva ze strany
- B** Potrubí zleva zezadu
- C** Potrubí zleva zdola
- a** Sejměte kryt vstupu potrubí - zde pro potrubí zleva
- b** Sejměte kryt vstupu potrubí - zde pro potrubí zleva zdola

6.4.4 Kontrola úniků vody

- 1** Vyjměte vzduchové filtry.
- 2** Do vypouštěcí vany nalijte pozvolna přibližně 1 litr vody a zkontrolujte případnou netěsnost.

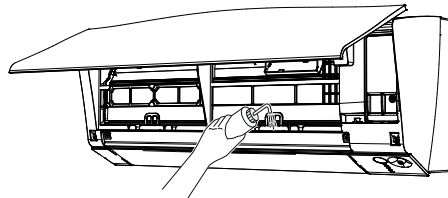

7 Instalace potrubí

V této kapitole

7.1	Příprava chladivového potrubí	32
7.1.1	Požadavek na chladicího potrubí	32
7.1.2	Izolace chladivového potrubí	33
7.2	Připojení potrubí chladiva	33
7.2.1	O připojení potrubí chladiva	33
7.2.2	Bezpečnostní upozornění pro připojování potrubí chladiva	33
7.2.3	Pokyny pro připojování potrubí chladiva	34
7.2.4	Pokyny pro ohýbání potrubí	35
7.2.5	Rozšiřování konců trubek	35
7.2.6	Připojení potrubí chladiva k vnitřní jednotce	36

7.1 Příprava chladivového potrubí

7.1.1 Požadavek na chladicího potrubí



INFORMACE

Přečtěte si také bezpečnostní opatření a požadavky v kapitole "Všeobecná bezpečnostní opatření".



POZNÁMKA

Potrubí a další součásti pod tlakem musejí být vhodné pro používané chladivo. Na chladivo používejte bezešvé měděné potrubí odkysličené kyselinou fosforečnou.

- Množství cizích materiálů uvnitř potrubí – včetně olejů používaných při výrobě – musí být ≤ 30 mg/10 m.

Průměr potrubí chladiva

Použijte stejné průměry jako spojení na venkovních jednotkách:

Třída	Vnější průměr potrubí (mm)	
	Potrubí kapaliny	Potrubí plynu
15~42	Ø6.4	Ø9.5
50~60	Ø6.4	Ø12.7
71	Ø6.4	Ø15.9

Materiál potrubí chladiva

- **Materiál potrubí:** Bezešvé měděné potrubí odkysličené kyselinou fosforečnou.
- **Spojení s převlečnou maticí:** Používejte pouze žíhaný materiál.
- **Stupeň pnutí a tloušťka stěny potrubí:**

Vnější průměr (Ø)	Stupeň pnutí	Tloušťka (t) ^(a)	
6,4 mm (1/4")	Žíhaný (O)	≥ 0,8 mm	
9,5 mm (3/8")			
12,7 mm (1/2")			
15,9 mm (5/8")			

^(a) V závislosti na příslušné legislativě a maximálním pracovním tlaku jednotky (viz "PS High" na typovém štítku jednotky) se může vyžadovat větší tloušťka stěny potrubí.

7.1.2 Izolace chladivového potrubí

- Jako izolační materiál použijte polyetylenovou pěnu:
 - s intenzitou přestupu tepla 0,041 až 0,052 W/mK (0,035 až 0,045 kcal/mh°C)
 - s tepelným odporem minimálně 120°C
- Tloušťka izolace

Vnější průměr potrubí (\varnothing_p)	Vnitřní průměr potrubí (\varnothing_i)	Tloušťka izolace (t)
6,4 mm (1/4")	8~10 mm	≥10 mm
9,5 mm (3/8")	10~14 mm	≥13 mm
12,7 mm (1/2")	14~16 mm	≥13 mm
15,9 mm (5/8")	16~20 mm	≥13 mm



Přesahuje-li teplota 30°C a relativní vlhkost je vyšší než 80%, tloušťka izolačního materiálu by měla být nejméně 20 mm, aby se předešlo možnosti kondenzace par na povrchu izolace.

7.2 Připojení potrubí chladiva

7.2.1 O připojení potrubí chladiva

Před připojením potrubí chladiva

Zkontrolujte, zda je namontovaná venkovní a vnitřní jednotka.

Typický průběh prací

Připojení potrubí chladiva zahrnuje:

- Připojení potrubí chladiva k vnitřní jednotce
- Připojení potrubí chladiva k venkovní jednotce
- Izolování potrubí chladiva
- Mějte na paměti následující pokyny:
 - Ohýbání potrubí
 - Převlečné rozšíření konce potrubí
 - Použití uzavíracích ventilů

7.2.2 Bezpečnostní upozornění pro připojování potrubí chladiva



INFORMACE

Prostudujte si rovněž bezpečnostní upozornění a požadavky uvedené v kapitole:

- Všeobecná bezpečnostní upozornění
- Příprava

**NEBEZPEČÍ: RIZIKO POPÁLENÍ / OPAŘENÍ****UPOZORNĚNÍ**

- Použijte převlečnou matici upevněnou k tělesu jednotky.
- Aby nedošlo k úniku plynů, chladicí olej aplikujte pouze na vnitřní povrch převlečného spoje. Používejte výhradně chladicí olej určený pro chladivo R32.
- NEPOUŽÍVEJTE spoje opakovaně.

**UPOZORNĚNÍ**

- Na součásti s převlečným rozšířením NEPOUŽÍVEJTE minerální olej.
- Aby mohla být zaručena předpokládaná životnost, NIKDY do této jednotky používající chladivo R32 neinstalujte sušičku. Vysoušecí materiál by se mohl rozpouštět a zničit systém.

**POZNÁMKA**

Vezměte v úvahu následující bezpečnostní upozornění pro potrubí chladiva:

- Zabraňte, aby se do chladicího cyklu nepřimíchal jiný materiál než určené chladivo (například vzduch).
- K doplnění chladiva používejte výhradně typ R32.
- Při instalaci používejte výhradně nástroje (například sada pro připojení tlakoměru atd.) používané pro instalace R32, jež jsou schopny odolávat potřebnému tlaku, a zamezte cizím materiálům (například minerálním olejům a vlhkosti) v pronikání do systému.
- Potrubí namontujte tak, aby na rozšíření NEPŮSOBILY mechanické síly.
- Popisu v následující tabulce zajistěte ochranu potrubí podle proti vniknutí vlhkosti, nečistoty, prachu apod.
- Při protahování měděných trubek skrze stěny (viz obrázek níže) pracujte opatrně.

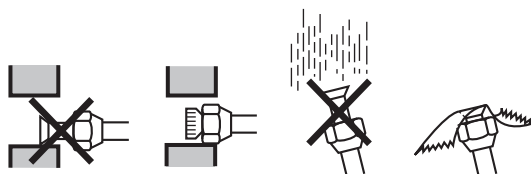

Jednotka	Instalační období	Způsob ochrany
Venkovní jednotka	> 1 měsíc	Zaškrcení trubky
	< 1 měsíc	Zaškrcení nebo zapáskování trubky
Vnitřní jednotka	Bez ohledu na období	

**INFORMACE**

NEOTEVÍREJTE uzavírací ventil chladiva, dokud není zkontrolováno potrubí chladiva. Pokud potřebujete doplnit chladivo, doporučuje se otevřít uzavírací ventil chladiva po doplnění.

7.2.3 Pokyny pro připojování potrubí chladiva

Pro připojování trubek vezměte v úvahu následující pokyny:

- Během připojování převlečné matice naneste na vnitřní povrch rozválcovaného konce olej nebo esterový olej. Před závěrečným dotažením na těsno dotáhněte 3 nebo 4 otáčky rukou.

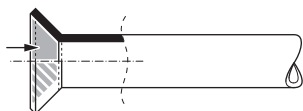

- Pro povolování převlečné matice používejte VŽDY dva klíče společně.
- Používejte k dotažení převlečné matice VŽDY společně klíč na matice a momentový klíč. Zabráníte tím popraskání matice a netěsnostem.

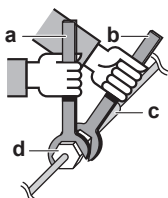

- a Momentový klíč
- b Klíč
- c Spojení potrubí
- d Převlečná matice

Rozměr potrubí (mm)	Dotahovací moment (N•m)	Rozměry rozválcovaného hrdla (A) (mm)	Tvar rozválcovaného hrdla (mm)
∅6,4	15~17	8,7~9,1	
∅9,5	33~39	12,8~13,2	
∅12,7	50~60	16,2~16,6	
∅15,9	62~75	19,3~19,7	

7.2.4 Pokyny pro ohýbání potrubí

K ohýbání potrubí používejte odpovídající nástroje. Všechny ohyby trubek by měly být co nejmenší (poloměr ohybu by měl být 30~40 mm nebo větší).

7.2.5 Rozšiřování konců trubek



UPOZORNĚNÍ

- Nedokonalé propojení převlečnými spoji může způsobit únik plynného chladiva.
- NEPOUŽÍVEJTE převlečné spoje opakovaně. Používejte nové převlečné spoje, zabráníte tak úniku plynného chladiva.
- Používejte převlečné matice dodané s jednotkou. Použití jiných převlečných matic může způsobit únik chladicího plynu.

- 1 Konec trubice odřízněte.
- 2 Otřepy z řezné plochy odstraňte směrem dolů tak, aby se odštěpky NEDOSTALY do hadice.

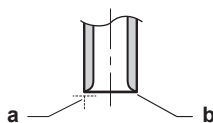

- a Řez provedte přesně v pravém úhlu.
- b Odstraňte otřepy.

- 3 Vyšroubujte převlečnou matici z uzavíracího ventilu a převlečnou matici upevněte na potrubí.
- 4 Vytvořte převlečný spoj. Nasadte přesně do polohy znázorněné na obrázku.

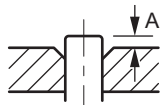

	Nástroj určený pro typ R32 (typ spojky)	Běžný nástroj pro převlečný spoj	
		Typ spojky (Typ Ridgid)	Typ s křídlovou maticí (Palcový typ)
A	0 – 0,5 mm	1,0~1,5 mm	1,5~2,0 mm

- 5 Zkontrolujte správné provedení převlečného spoje.

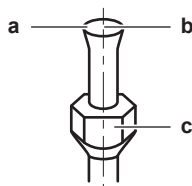

- a Vnitřní povrch převlečného spoje NESMÍ obsahovat trhliny.
- b Konec potrubí MUSÍ být rovnoměrně rozšířený do kalíšku a dokonale kruhového tvaru.
- c Zkontrolujte zvednutí převlečné matice.

7.2.6 Připojení potrubí chladiva k vnitřní jednotce



VÝSTRAHA: MÍRNĚ HOŘLAVÝ MATERIÁL

Chladivo uvnitř této jednotky je mírně hořlavé.

- **Délka potrubí.** Udržujte potrubí chladiva co nejkratší.
- 1 Připojte potrubí chladiva k venkovní jednotce pomocí **připojení s převlečnou maticí**.
 - 2 **Izolujte** potrubí chladiva, propojovací kabel a vypouštěcí hadici na vnitřní jednotce následujícím způsobem:

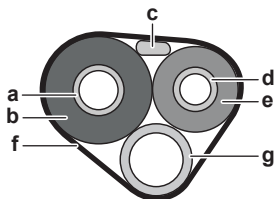

- a Potrubí plynu
- b Izolace plynového potrubí
- c Propojovací kabel
- d Potrubí kapaliny
- e Izolace potrubí kapaliny
- f Dokončovací páska
- g Vypouštěcí hadice



POZNÁMKA

Zkontrolujte, zda je izolované celé potrubí chladiva. Jakékoliv volně obnažené potrubí může způsobovat kondenzaci.

8 Elektrická instalace

V této kapitole

8.1	Informace o připojování elektrického vedení	37
8.1.1	Bezpečnostní opatření při zapojování elektrického vedení	37
8.1.2	Pokyny k zapojování elektrického vedení	38
8.1.3	Specifikace standardních součástí zapojení	39
8.2	Připojení elektrické kabeláže k vnitřní jednotce	39

8.1 Informace o připojování elektrického vedení

Před připojením elektrického vedení

Zkontrolujte následující:

- Potrubí chladiva je připojené a zkontrolované
- Potrubí vody je připojené

Typický průběh prací

Připojení elektrické kabeláže je typicky tvořeno následujícími fázemi:

- 1 Zkontrolujte, zda systém napájení splňuje elektrické specifikace jednotek.
- 2 Připojení elektrické kabeláže k venkovní jednotce.
- 3 Připojení elektrické kabeláže k vnitřní jednotce.
- 4 Připojení hlavního síťového napájení.

8.1.1 Bezpečnostní opatření při zapojování elektrického vedení



NEBEZPEČÍ: RIZIKO ZABITÍ ELEKTRICKÝM PROUDEM



INFORMACE

Přečtěte si také bezpečnostní opatření a požadavky v kapitole "Všeobecná bezpečnostní opatření".



INFORMACE

Přečtěte si také "[8.1.3 Specifikace standardních součástí zapojení](#)" [▶ 39].



VÝSTRAHA

- Veškeré elektrické přípojky MUSÍ zajistit autorizovaný elektrikář a MUSÍ být v souladu s platnou legislativou.
- Elektrické přípojky připojte napevno.
- Všechny součásti použité při instalaci a veškeré elektrické instalace MUSÍ splňovat platné předpisy.

**VÝSTRAHA**

- Pokud v napájení chybí nebo je špatně zapojená nulová fáze, může dojít k poškození zařízení.
- Zajistěte náležité uzemnění. NEUZEMŇUJTE jednotku k potrubí užitkové vody, pohlcovači vlnových rážů ani k uzemnění telefonní linky. Nedokonalé uzemnění může způsobit úraz elektrickým proudem.
- Nainstalujte požadované pojistky nebo samočinné jističe.
- Zajistěte elektrické rozvody kabelovými páskami tak, aby se NEDOTÝKALY ostrých hran nebo potrubí, zvláště na vysokotlaké straně.
- NEPOUŽÍVEJTE zapáskované vodiče, lankové vodiče, prodlužovací šňůry ani přípojky z hvězdicového systému. Mohou způsobit přehřívání a úraz elektrickým proudem nebo požár.
- NEINSTALUJTE kompenzační kondenzátor, který způsobuje posun fáze, protože tato jednotka je vybavena měničem. Kondenzátor, který způsobuje posun fáze. Sníží výkon a může způsobit nehody.

**VÝSTRAHA**

Pro přívod napájení VŽDY používejte kabely s více jádry.

**VÝSTRAHA**

Použijte odpojovací jistič se všemi póly s odstupem kontaktů alespoň 3 mm, který zajišťuje úplné odpojení při přepětí v kategorii III.

**VÝSTRAHA**

Je-li napájecí kabel poškozen, je NUTNÉ provést jeho výměnu výrobcem, jeho zástupcem nebo jinou oprávněnou osobou, aby bylo vyloučeno riziko úrazu elektrickým proudem nebo jiného nebezpečí.

**VÝSTRAHA**

NEPŘIPOJUJTE napájecí kabel k vnitřní jednotce. Mohlo by to způsobit úraz elektrickým proudem nebo požár.

**VÝSTRAHA**

- Uvnitř produktu NEPOUŽÍVEJTE elektrické součástky zakoupené v běžných obchodech.
- Napájení pro vypouštěcí čerpadlo atd. NEVYVÁDĚJTE ze svorkovnice. Mohlo by to způsobit úraz elektrickým proudem nebo požár.

**VÝSTRAHA**

Udržujte propojovací kabeláž vždy mimo kontakt měděným potrubím bez tepelné izolace, protože toto potrubí bude velmi horké.

8.1.2 Pokyny k zapojování elektrického vedení

Mějte na paměti následující:

- Pokud jsou použity lankové vodiče, nainstalujte na konec vodiče kabelové očko. Umístěte kabelové očko na vodič až k izolaci a upevněte vhodným nástrojem.

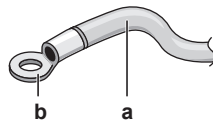

- a Lankový vodič
- b Kabelové očko

- Pro instalaci vodičů použijte následující způsoby:

Typ vodiče	Způsob instalace
Jednožilový vodič	<p>a Kroucený jednožilový vodič b Šroub c Plochá podložka</p>
Lankové vodiče s očkem	<p>a Svorka b Šroub c Plochá podložka O Povoleno X NENÍ povoleno</p>

- Zemnicí vodič mezi pojistkou vodiče a svorkou nesmí být delší než ostatní vodiče.

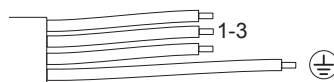

8.1.3 Specifikace standardních součástí zapojení

Součást	
Propojovací kabel (vnitřní ↔ venkovní)	Čtyřžilový kabel 1,5 až 2,5 mm ² , použitelný pro napětí 220~240 V H05RN-F (60245 IEC 57)

8.2 Připojení elektrické kabeláže k vnitřní jednotce

Elektroinstalační práce musejí být provedeny v souladu s instalačním návodem a národními elektrickými předpisy a normami.

- 1 Ustavte vnitřní jednotku na háky upevňovací desky. Jako vodičko použijte značky "Δ".

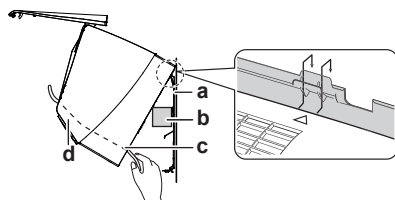

- a Upevňovací deska (příslušenství)
- b Kus balicího materiálu
- c Propojovací kabel
- d Kabelovod



INFORMACE

Podepřete jednotku pomocí kusu balicího materiálu.

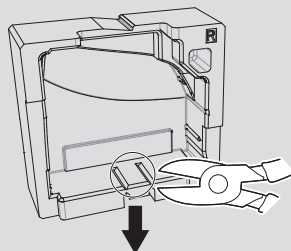

- 2 Otevřete přední panel a pak servisní kryt. Viz také "6.2 Otevření vnitřní jednotky" [▶ 24].
- 3 Propojovací vodiče od venkovní jednotky prostrčte průchozím otvorem ve stěně a poté zadní stranou vnitřní jednotky a skrze přední stranu.

Poznámka: V případě, že byl propojovací kabel zbaven izolace předem, zakryjte konce izolační páskou.

- 4 Ohněte konce kabelu nahoru.



POZNÁMKA

- Napájecí kabelová přípojka a přenosové vedení musí být uloženy odděleně. Přenosová kabeláž a napájecí kabeláž se mohou křížit, ale NESMÍ vést rovnoběžně.
- Aby nedocházelo k elektrickému rušení, musí být vzdálenost mezi oběma typy kabeláže VŽDY minimálně 50 mm.



VÝSTRAHA

Proveďte přiměřená opatření, aby malá zvířata nemohla jednotku použít jako svůj úkryt. Malá zvířata mohou svým dotykem s elektrickými částmi způsobit poruchu, kouř nebo požár.

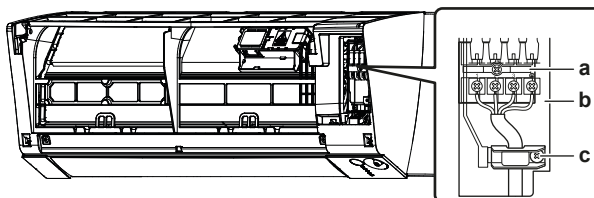

- a Svorkovnice
- b Blok elektrických součástí
- c Kabelová svorka

- 5 Odstraňte izolaci z konců vodiče, asi 15 mm.
- 6 Barvy vodiče porovnejte s čísly svorek ve svorkovnicích vnitřní jednotky a vedení pevně přišroubujte k příslušným svorkám.
- 7 Zemnicí vodiče bezpečně připojte k příslušné svorce.

- 8 Pevně upevněte dráty pomocí šroubů ve svorkovnici.
- 9 Za vodiče zatáhněte a zkontrolujte, zda jsou bezpečně připojeny; poté vodiče upevněte příslušnými úchyty.
- 10 Vodiče umístěte tak, aby bylo možné snadno a bezpečně uzavřít servisní kryt a poté tento kryt uzavřete.

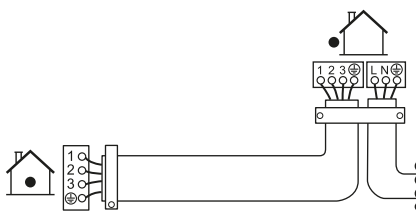

9 Dokončení instalace vnitřní jednotky

9.1 Izolování vypouštěcího potrubí, potrubí chladiva a propojovacího kabelu

- Po dokončení potrubí vypouštěcího potrubí, chladiva a elektrické kabeláže. Obalte potrubí chladiva, propojovací kabel a vypouštěcí hadici společně izolační páskou. U každého závitu by se měly jednotlivé vrstvy pásky nejméně z poloviny překrývat.

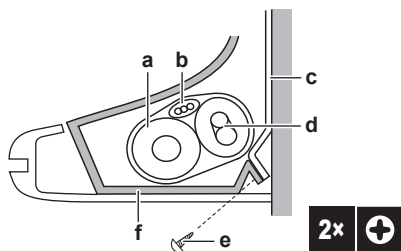

- a Vypouštěcí hadice
- b Propojovací kabel
- c Upevňovací deska (příslušenství)
- d Potrubí chladiva
- e Upevňovací šroub vnitřní jednotky M4×12L (příslušenství)
- f Spodní rám

9.2 Protažení trubek skrze otvor ve stěně

- Potrubí s chladivem veďte podle značek vedení potrubí na montážní desce.

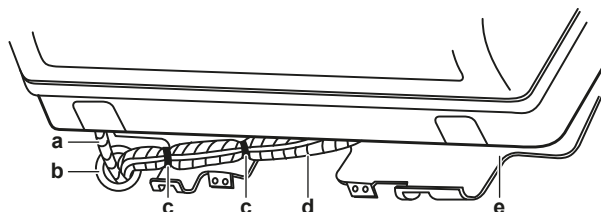

- a Vypouštěcí hadice
- b Tento otvor utěsněte tmelem nebo těsnícím materiálem
- c Samolepicí vinylová páska
- d Izolační páska
- e Upevňovací deska (příslušenství)



POZNÁMKA

- NEOHÝBEJTE potrubí chladiva.
- Trubky chladiva NETLAČTE k dolnímu rámu nebo přední mřížce.

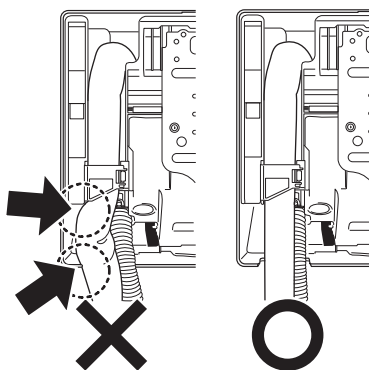

- 2 Odtokovou hadici a potrubí chladiva veďte skrze otvor.

9.3 Montáž vnitřní jednotky na upevňovací desku

- 1 Ustavte vnitřní jednotku na háky upevňovací desky. Jako vodičko použijte značku "Δ".

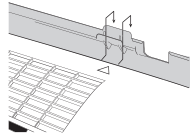

- 2 Oběma rukama stiskněte dolní panel jednotky a nasadte jednotku na háky upevňovací desky. Zajistěte, aby vodiče nebyly nikdy skřípnuty.

Poznámka: Zajistěte, aby se propojovací kabel NEZACHYTL ve vnitřní jednotce.

- 3 Oběma rukama stiskněte dolní hranu vnitřní jednotky a nasadte ji na háky montážní desky.
- 4 Vnitřní jednotku upevněte k montážní desce pomocí 2 upevňovacích šroubů M4×12L (příslušenství).

9.4 Uzavření vnitřní jednotky

9.4.1 Montáž přední mřížky

- 1 Přední mřížku instalujte a pevně zahákněte 3 horní háky.
- 2 Namontujte 2 šrouby (třída 15~42) nebo 3 šrouby (třídy 50~71) zpět na přední mřížku.
- 3 **Pro třídu 50~71** namontujte zpět dolní klapku (vodorovná klapka). Připojte 2 středové připojovací body. Zahákněte pravou stranu klapky k hřídeli. Zahákněte klapku na levé straně.
- 4 Namontujte vzduchový filtr, namontujte přední panel a zavřete jej.

9.4.2 Uzavření servisního krytu

- 1 Umístěte servisní kryt na původní místo na jednotce.
- 2 Namontujte zpět 1 šroub na servisní kryt.



POZNÁMKA

Při uzavírání servisního krytu zajistěte, aby krouticí moment při dotažení nepřekročil 1,4 (±0,2) Nm.

9.4.3 Montáž předního panelu

- 1 Přední panel nasadte zpět. Vyrovnajte hřídela s drážkami a zasuňte je až na doraz.
- 2 Pomalu uzavřete přední panel zatlačením na obou stranách a uprostřed.

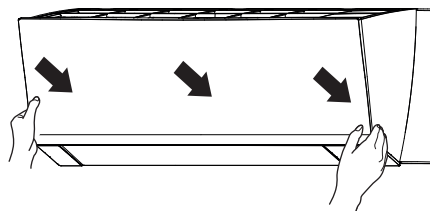

10 Konfigurace

10.1 Nastavení různých adres

V případě 2 vnitřních jednotek instalovaných v 1 místnosti mohou být nastaveny různé adresy pro 2 uživatelské ovladače.

- 1 Vyjměte kryt a baterie z uživatelského ovladače.
- 2 Přerušte adresní propojku J4.

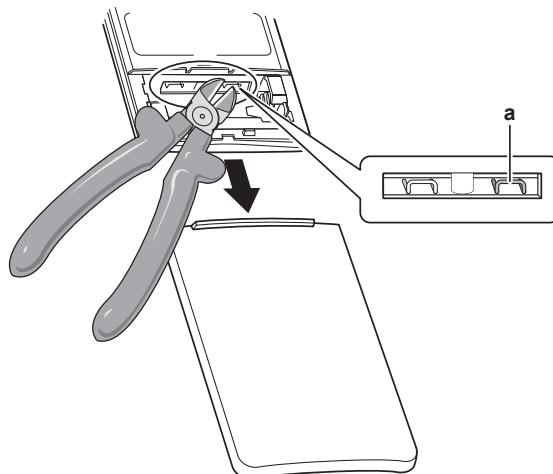

a Adresní propojka J4



POZNÁMKA

Při přerušování adresní propojky buďte opatrní, abyste nepoškodili žádné okolní součásti.

- 3 Zapněte napájení.
- 4 Stiskněte současně tlačítka  a .
- 5 Stiskněte tlačítko , vyberte možnost  a pak stiskněte tlačítko .

Výsledek: Provozní kontrolka se rozblíká.

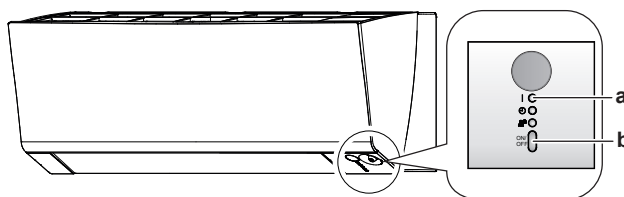

a Provozní kontrolka
b Spínač ON/OFF vnitřní jednotky

- 6 Stiskněte spínač ON/OFF vnitřní jednotky, kdy problikává kontrolka provozu.

Adresní propojka	Adresa
Tovární nastavení	1
Po odstřižení kleštěmi	2



INFORMACE

Pokud nastavení NEBYLO možné dokončit během proklikávání kontrolky PROVOZ, opakujte nastavení od začátku.

7 Po dokončení nastavení podržte tlačítko  stisknuté alespoň 5 sekund.

Výsledek: Uživatelský ovladač se vrátí na předchozí obrazovku.

11 Uvedení do provozu

11.1 Přehled: Uvedení do provozu

Typický průběh prací

Uvedení do provozu se typicky skládá z následujících kroků:

- 1 Prověření dle "Kontrolního seznamu před uvedením do provozu".
- 2 Provedení testovacího provozu systému.

11.2 Kontrolní seznam před uvedením do provozu

Po dokončení instalace jednotky je nutné nejprve zkontrolovat následující položky. Po provedení všech testů je nutné jednotku uzavřít. Po uzavření jednotky ji připojte k napájení.

<input type="checkbox"/>	Přečtěte si úplné pokyny k instalaci popsané v referenční příručce technika .
<input type="checkbox"/>	Vnitřní jednotky jsou řádně upevněny.
<input type="checkbox"/>	Venkovní jednotka je správně namontována.
<input type="checkbox"/>	Vstup / výstup vzduchu Zkontrolovat u jednotky, zda nic nepřekáží volnému vstupu a výstupu vzduchu (například listy papíru, lepenka nebo jiný materiál).
<input type="checkbox"/>	Neexistují ŽÁDNÉ chybějící fáze nebo přepojené fáze .
<input type="checkbox"/>	Potrubí chladiva (plynného a kapalného) je tepelně izolováno.
<input type="checkbox"/>	Drenáž Zkontrolujte, zda vytéká kondenzát hladce. Možný dopad: Mohla by odkapávat kondenzovaná voda.
<input type="checkbox"/>	Systém je správně uzemněn a svorky uzemnění jsou utaženy.
<input type="checkbox"/>	Pojistky nebo lokálně nainstalovaná ochranná zařízení jsou nainstalována podle tohoto dokumentu a NEJSOU vyřazena.
<input type="checkbox"/>	Napájecí napětí musí odpovídat napětí na identifikačním štítku jednotky.
<input type="checkbox"/>	Jako propojovací vedení jsou použity předepsané vodiče.
<input type="checkbox"/>	Vnitřní jednotka přijímá signály z uživatelského rozhraní .
<input type="checkbox"/>	V rozváděcí skříňce NEJSOU žádné uvolněné přípojky nebo poškozené elektrické součásti.
<input type="checkbox"/>	Izolační odpor kompresoru je v pořádku.
<input type="checkbox"/>	Uvnitř vnitřních ani venkovních jednotek NEJSOU žádné poškozené součásti nebo zmáčknuté potrubí .
<input type="checkbox"/>	NEDOCHÁZÍ k žádným únikům chladiva .
<input type="checkbox"/>	Je použit správný rozměr potrubí a trubky jsou správně izolovány.
<input type="checkbox"/>	Uzavírací ventily (plynové a kapalínové) na venkovní jednotce jsou plně otevřeny.

11.3 Provedení zkušebního provozu







Nutná podmínka: Napájecí zdroj MUSÍ být ve stanoveném rozsahu.

Nutná podmínka: Testovací provoz může být proveden v režimu chlazení nebo topení.

Nutná podmínka: Testovací provoz musí být proveden v souladu s návodem k obsluze vnitřní jednotky a musí tak být ověřeno, že všechny funkce a součásti pracují správně.

- 1 V režimu chlazení vyberte nejnižší teplotu, jakou lze naprogramovat. V režimu topení vyberte nejvyšší teplotu, jakou lze naprogramovat. V případě potřeby lze testovací provoz vypnout.
- 2 Když je testovací provoz dokončen, nastavte teplotu na normální úroveň. V režimu chlazení: 26~28°C, v režimu topení: 20~24°C.
- 3 Systém přestane pracovat po 3 minutách od vypnutí jednotky.

11.3.1 Provedení testovacího provozu pomocí uživatelského rozhraní

- 1 Stisknutím tlačítka  zapněte systém.
- 2 Stiskněte současně tlačítka  a .
- 3 Stiskněte tlačítko , vyberte možnost  a pak stiskněte tlačítko .

Výsledek: Testovací provoz se automaticky zastaví po uplynutí zhruba 30 minut.

- 4 Chcete-li zastavit provoz dříve, stiskněte tlačítko .

12 Předání uživateli

Jakmile je dokončen zkušební provoz a jednotka pracuje správně, ujistěte se prosím, že jsou uživateli jasné následující položky:

- Ujistěte se, že uživatel má tištěnou verzi dokumentace a požádejte jej, aby si ji uschoval pro pozdější použití. Informujte uživatele, že kompletní dokumentaci může najít na adrese URL uvedené dříve v této příručce.
- Vysvětlete uživateli, jak správně ovládat systém a co dělat v případě problémů.
- Ukažte uživateli, jakou údržbu musí na jednotce provádět.

13 Likvidace



POZNÁMKA

System se nikdy NEPOKOUŠEJTE demontovat sami: demontáž systému, likvidace chladiva, oleje a ostatních částí zařízení MUSÍ být provedena v souladu s příslušnými předpisy. Jednotky MUSÍ být likvidovány ve specializovaném zařízení, aby jejich součásti mohly být opakovaně použity, recyklovány nebo regenerovány.

















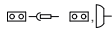

14 Technické údaje

- **Podsoubor** nejnovějších technických údajů je dostupný na regionálním webu Daikin (přístupný veřejně).
- **Úplný soubor** nejnovějších technických údajů je dostupný na webu Daikin Business Portal (vyžaduje se ověření).

14.1 Schéma zapojení

14.1.1 Legenda – sjednocené schéma zapojení

Použité součásti a číslování viz schéma zapojení jednotky. Číslování součástí je arabskými číslicemi ve vzestupném pořadí pro každou součást a je vyjádřeno v přehledu níže symbolem "*" v kódu součásti.

Symbol	Význam	Symbol	Význam
	Jistič		Ochranná zem
			
			
	Připojení		Ochranné uzemnění (šroub)
	Konektor		Usměrňovač
	Uzemnění		Konektor relé
	Elektrická instalace		Zkratovací konektor
	Pojistka		Svorka
	Vnitřní jednotka		Svorkovnice
	Venkovní jednotka		Kabelová příchytka
	Proudový chránič (RCD)		

Symbol	Barva	Symbol	Barva
BLK	Černá	ORG	Oranžová
BLU	Modrá	PNK	Růžová
BRN	Hnědá	PRP, PPL	Červená
GRN	Zelená	RED	Červená
GRY	Šedá	WHT	Bílá
		YLW	Žlutá

Symbol	Význam
A*P	Deska tištěného spoje
BS*	Tlačítko ZAP/VYP, ovládací spínač
BZ, H*O	Bzučák
C*	Kondenzátor

Symbol	Význam
AC*, CN*, E*, HA*, HE*, HL*, HN*, HR*, MR*_A, MR*_B, S*, U, V, W, X*A, K*R_*, NE	Spojení, konektor
D*, V*D	Dioda
DB*	Diodový můstek
DS*	Přepínač DIP
E*H	Ohříváč
FU*, F*U, (charakteristiky viz také deska tištěných spojů uvnitř jednotky)	Pojistka
FG*	Konektor (uzemnění rámu)
H*	Kabelový svazek
H*P, LED*, V*L	Kontrolka, svítící dioda
HAP	Světelná dioda (servisní monitor - zelená)
HIGH VOLTAGE	Vysoké napětí
IES	Snímač Intelligent Eye
IPM*	Inteligentní výkonový modul
K*R, KCR, KFR, KHuR, K*M	Magnetické relé
L	Fáze
L*	Cívka
L*R	Tlumivka
M*	Krokový elektromotor
M*C	Motor kompresoru
M*F	Motor ventilátoru
M*P	Motor vypouštěcího čerpadla
M*S	Motor žaluzie
MR*, MRCW*, MRM*, MRN*	Magnetické relé
N	Nulový vodič
n=*, N=*	Počet průchodů feritovým jádrem
PAM	Pulsně amplitudová modulace
PCB*	Deska tištěného spoje
PM*	Výkonový modul
PS	Spínaný napájecí zdroj
PTC*	Termistor PTC
Q*	Bipolární tranzistor s izolovaným hradlem (IGBT)
Q*C	Jistič
Q*DI, KLM	Jistič proti zemnímu spojení
Q*L	Ochrana před přetížením

Symbol	Význam
Q*M	Tepelný spínač
Q*R	Proudový chránič (RCD)
R*	Rezistor
R*T	Termistor
RC	Přijímač
S*C	Koncový spínač
S*L	Plovákový spínač
S*NG	Detektor úniku chladiva
S*NPH	Snímač tlaku (vysokotlaký)
S*NPL	Snímač tlaku (nízkotlaký)
S*PH, HPS*	Tlakový spínač (vysokotlaký)
S*PL	Tlakový snímač (nízkotlaký)
S*T	Termostat
S*RH	Snímač vlhkosti
S*W, SW*	Ovládací spínač
SA*, F1S	Svodič přepětí
SR*, WLU	Přijímač signálu
SS*	Volicí spínač
SHEET METAL	Pevná deska svorkovnice
T*R	Transformátor
TC, TRC	Vysílač
V*, R*V	Varistor
V*R	Napájecí modul – diodový můstek, bipolární tranzistor s izolovaným hradlem (IGBT)
WRC	Bezdrátový dálkový ovladač
X*	Svorka
X*M	Svorkovnice (blok)
Y*E	Cívka elektronického expanzního ventilu
Y*R, Y*S	Cívka zpětného elektromagnetického ventilu
Z*C	Feritové jádro
ZF, Z*F	Šumový filtr

15 Slovník pojmů

Prodejce

Obchodní distributor výrobku.

Autorizovaný instalační technik

Odborně způsobilá osoba, která je kvalifikovaná k instalaci výrobku.

Uživatel

Osoba, která vlastní výrobek, nebo jej používá.

Platná legislativa

Veškeré mezinárodní, evropské, státní a místní nařízení, zákony, vyhlášky nebo předpisy, které jsou relevantní a platné pro určitý výrobek nebo oblast.

Servisní firma

Kvalifikovaná firma, která může provádět nebo koordinovat požadovaný servis jednotky.

Instalační návod

Návod pro určitý výrobek nebo aplikaci vysvětlující, jak jej instalovat, konfigurovat a udržovat v dobrém stavu.

Návod k obsluze

Návod pro určitý výrobek nebo aplikaci vysvětlující, jak jej používat.

Pokyny pro údržbu

Návod pro určitý výrobek nebo aplikaci vysvětlující (pokud je to relevantní), jak instalovat, konfigurovat, ovládat a/nebo udržovat výrobek nebo aplikaci.

Příslušenství

Štítky, návody, informační listy a vybavení, které je dodáváno s výrobkem a které musí být instalováno dle pokynů v doprovodné dokumentaci.

Volitelné vybavení

Vybavení vyrobené nebo schválené společností Daikin, které je možné kombinovat s výrobkem dle pokynů v doprovodné dokumentaci.

Místní dodávka

Vybavení, které NENÍ vyrobené společností Daikin, které je možné kombinovat s výrobkem dle pokynů v doprovodné dokumentaci.

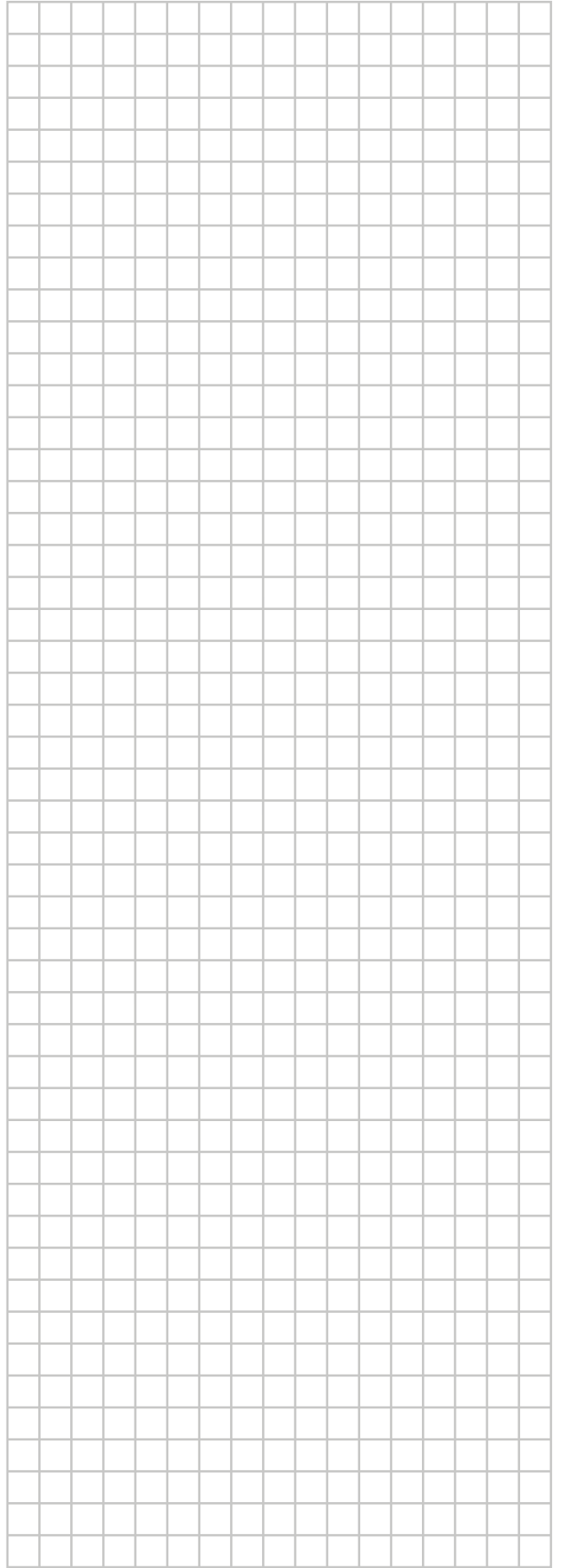
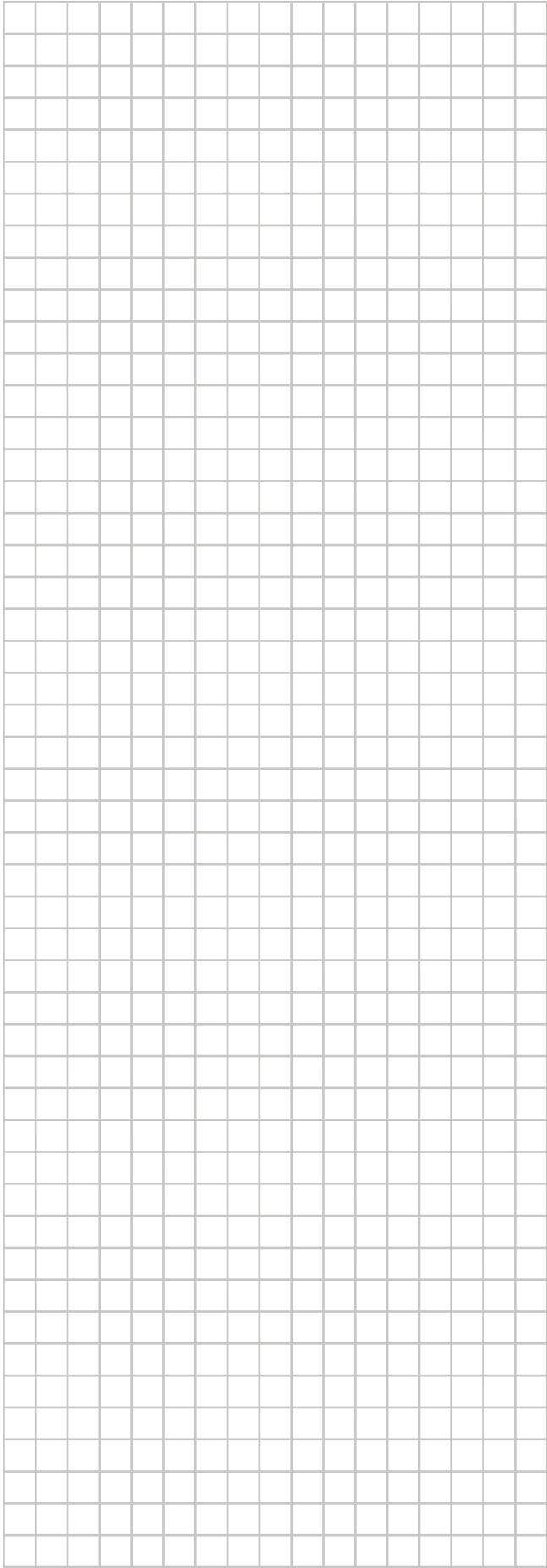

ERC

DAIKIN EUROPE N.V.

Zandvoordestraat 300, B-8400 Oostende, Belgium

DAIKIN INDUSTRIES CZECH REPUBLIC s.r.o.

U Nové Hospody 1/1155, 301 00 Plzeň Skvrňany, Czech Republic

DAIKIN ISITMA VE SOĞUTMA SİSTEMLERİ SAN.TİC. A.Ş.

Gülsuyu Mahallesi, Fevzi Çakmak Caddesi, Burçak Sokak, No:20, 34848 Maltepe

İSTANBUL / TÜRKİYE

Tel: 0216 453 27 00

Faks: 0216 671 06 00

Çağrı Merkezi: 444 999 0

Web: www.daikin.com.tr

Copyright 2020 Daikin

4P518023-8G 2020.06